

ZAWARTOŚĆ

Charakterystyka
Schemat podłączenia
Instalacja produktu
Funkcja panelu
Funkcja Bluetooth / USB / AUX
Bezpieczeństwo
Rozwiązywanie problemów / Dane techniczne

Instrukcja

Wielofunkcyjny zestaw muzyczny do mebli (Bluetooth / USB / AUX) z sensorowym panelem sterującym
MODEL: MS003 / ST03. Przeczytaj uważnie instrukcję przed użytkowaniem zestawu muzycznego.

Cechy

Dziękujemy, klientom za wybór najnowszej generacji wielofunkcyjnego zestawu muzycznego do mebli posiadającego, automatyczny wybór funkcji (Bluetooth / USB / AUX), estetyczny panel sterujący z przyciskami sensorowymi, cyfrowy wzmacniacz mocy w systemie 2.1 z mocnym basem, perfekcyjny i wspinały dźwięk. Jesteśmy przekonani że ten produkt zapewni dobrą zabawę oraz niezwykle doznania ze słuchania muzyki.

- 1 : Podłączyć głośnik nisko-tonowy
- 2 : Podłączyć prawy głośnik
- 3 : Podłączyć lewy głośnik
- 4 : Podłączyć przewód zasilający

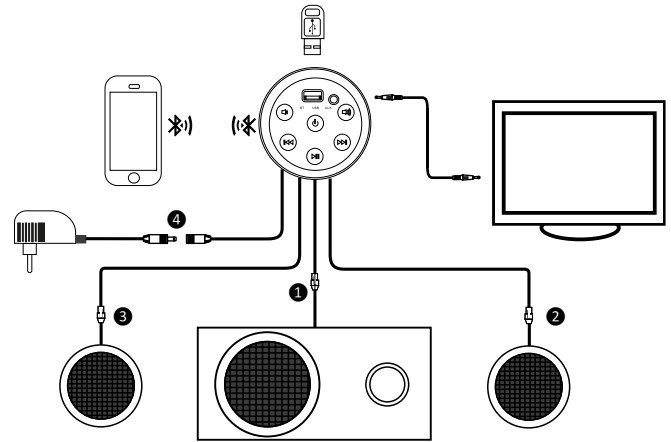

Instalacja produktu

Ilustracja przedstawia przykładowy sposób montażu zestawu muzycznego w meblu. Szczegółowy sposób instalacji może różnić się od przedstawionego na ilustracji w zależności od rodzaju mebla

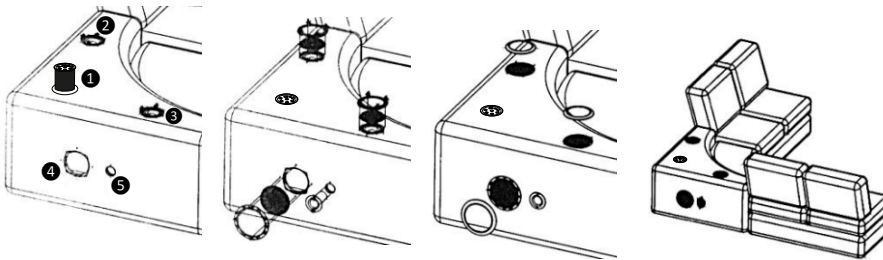

Pozycja 1 : Moduł audio;
Pozycja 2 i 3 : miejsce na głośniki;
Pozycja 4 : miejsce na głośnik nisko-tonowy;
Pozycja 5 : rura wylotowa.

Kroki instalacji:

1. Zamontować moduł audio 1
2. Za pomocą wkrętów z płaskim łbem zamontować głośniki w pozycji 2 i 3
3. Zamocować głośnik nisko-tonowy w położeniu 4 w taki sposób, aby otwory były ze sobą dopasowane.
4. Zainstalować rurę wylotową w pozycji 5
5. Zainstalować osłony głośników, oraz pierścienie mocujące w pozycjach 2 3 4
6. Instalacja została zakończona. Następnie podłączyć system według schematu.

Główne funkcje AUX/USB:

USB: Port USB wspiera odtwarzanie muzyki bezpośrednio z urządzeń typu Flash Disk lub smartfonów z systemem Android posiadających funkcję OTG, IPHONE i IPAD poprzez kabel USB.
AUX: umożliwiają odtwarzanie muzyki z telefonów, komputerów PC, telewizorów, oraz innych urządzeń AUDIO poprzez kabel AUX.

Przeciwwskazania:

W celu zapewnienia poprawnej pracy nie należy używać produktu w niskiej temperaturze, zbyt wysokiej temperaturze, zakurzeniu lub zapyleniu, oraz w wilgotnym otoczeniu.

Panel sterujący:

1	Przycisk	Włącz/wyłącz,	8	Gniazdo	Wejście AUDIO
2	Przycisk	Start, pauza	9	LED	Bluetooth/USB/AUX
3	Przycisk	Głośność -			
4	Przycisk	Głośność +			
5	Przycisk	Poprzedni			
6	Przycisk	Następny			
7	Gniazdo	Port USB			

Funkcja Bluetooth:

Funkcja Bluetooth jest ustawiona domyślnie po włączeniu zestawu muzycznego (aby włączyć naciśnij i przytrzymaj przycisk „POWER” do momentu kiedy nastąpi zmiana koloru z czerwonego na niebieski.) kontrolka LED „BT” zacznie migać. Wybierz w urządzeniu mobilnym listę wyszukiwania dostępnych urządzeń Bluetooth i wybierz „MS003 lub ST03” w celu połączenia. W przypadku poprawnego sparowania urządzeń kontrolka „BT” przestanie migać. System jest gotowy do odtwarzania muzyki.

Funkcja USB :

Po zamocowaniu w porcie urządzenia USB (Flash disk lub Iphone, Ipad, telefon z Androidem z funkcją OTG poprzez kabel USB) system automatycznie przełączy się do funkcji USB, po kilku sekundach zaświeci się niebieska kontrolka „USB”, po czym rozpocznie się przeszukiwanie utworów i automatyczne odtwarzanie muzyki.

Funkcja AUX :

Po połączeniu złącza AUX kablem audio 3.5mm "jack" z urządzeniem będącym źródłem muzyki, nastąpi automatyczne przełączenie do funkcji AUX, oraz zaświeci się kontrolka „AUX” na niebiesko. System jest gotowy do odtwarzania muzyki z dowolnego urządzenia połączonego przez kabel AUX (np. telefon, TV, komputer, itp.) W tej funkcji działają wyłącznie przyciski Głośność - i Głośność +. Można również używać przycisku Start/Pauza, spowoduje on jedynie wyciszenie lub normalne odtwarzanie muzyki. Przycisk nie ma wpływu na start i pauzę odtwarzanej muzyki w podłączonym urządzeniu.

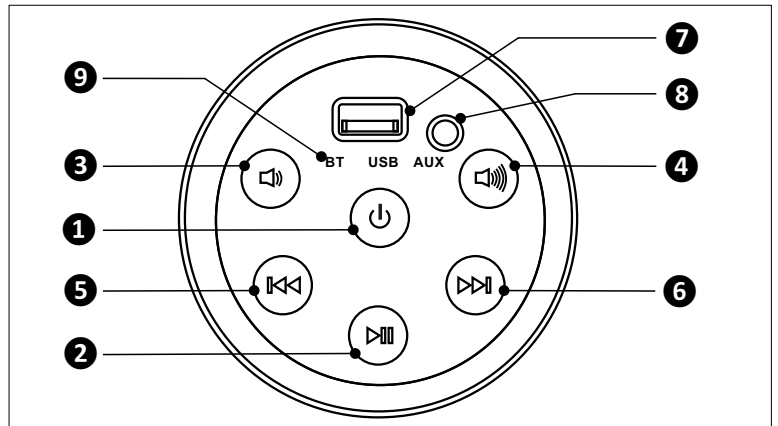

Wskazówki bezpieczeństwa



Przed uruchomieniem należy sprawdzić czy wszystkie przewody nie są uszkodzone oraz połączenia są wykonane prawidłowo.



Wszystkie ważne informacje znajdują się w instrukcji obsługi.

Ostrzeżenie

Aby uniknąć wypadków, nie otwierać pokrywy, należy zapoznać się instrukcją i sprawdzić czy system musi być serwisowany. Urządzenie należy używać z dala od pojemników z płynem, w przeciwnym wypadku może dojść do zalania i uszkodzenia. Podczas burzy należy odłączyć urządzenie od zasilania. Montaż urządzenia przeprowadzić w dobrze wentylowanym pomieszczeniu.

Uwaga

W przypadku zauważenia dymu wydostającego się z urządzenia lub nienaturalnych zapachów należy natychmiast odłączyć urządzenie od zasilania. Nie używać urządzenia w pobliżu źródeł ciepła, należy chronić je przed kurzem i wilgocią. Przed czyszczeniem odłączyć urządzenie od zasilania, urządzenie może być czyszczone wilgotną szmatką. Jeśli urządzenie nie jest używane przez dłuższy czas, należy odłączyć zasilanie.

Dane techniczne

MODEL: MS-003			
Zasilanie	230V~50Hz / 12V DC; 2.5A	Możliwe ustawienia	Sensorowy przycisk załącz/wyłącz który jednocześnie pełni rolę przełączania funkcji, ustawienia głośności, ustawienia kolejnego lub poprzedniego utworu
Pasma przenoszenia	50Hz-20kHz	Zasięg działania Bluetooth	< 10 metrów w otwartej przestrzeni / 2.4GHz
SNR	≥ 60db	Funkcja USB	Wspiera odtwarzanie muzyki na OTG Android / IPHONE / IPAD / Flash Disk oraz ładowanie telefonu przez USB.
Moc maksymalna	20W		
Impedancja głośników	4 Ω		

Często zadawane pytania i rozwiązywanie problemów.

Zanim zostanie podjęta decyzja o naprawie sprzętu, proszę w pierwszej kolejności zapoznać się z często zadawanymi pytaniami (FAQ) i przewodnikiem rozwiązywania problemów w celu znalezienia odpowiedniego rozwiązania problemu zestawu muzycznego. Zazwyczaj proste czynności lub drobne ustawienia mogą rozwiązać problem i przywrócić normalne działanie. Jeśli nadal występują niejasności i problem nie ustąpił należy powrócić do preferowanych rozwiązań technicznych.

Przewodnik rozwiązywania problemów**1.FAQ**

-W funkcji USB IPHONE, IPOD nie odtwarza muzyki

Porada

Wersja iPhone, IPod jest stara, lub nie jest najnowsza i odtwarzanie nie będzie automatyczne za pierwszym razem. W tym przypadku należy uruchomić odtwarzanie ręcznie, następne odtworzenie muzyki powinno uruchomić się już przy pierwszym połączeniu kabla USB automatycznie.

2.FAQ

-W funkcji USB na telefonach z Androidem nie odtwarza się muzyka.

Porada

Upewnić się czy telefon z systemem Android wspiera funkcję OTG, oraz czy wersja systemu nie jest stara lub nie jest aktualna. Należy sprawdzić czy wersja Android jest 4.3 lub wyższa.

3.FAQ

-Nie ma dźwięku

Porada

Należy sprawdzić czy przyczyną nie jest zbyt niskie ustawienie głośności, lub połączenia głośników nie są wykonane nieprawidłowo. Jeśli po upewnieniu się że połączenia są wykonane prawidłowo, a problem nie ustąpił należy wymienić głośniki.

4.FAQ

-Nie da się uruchomić urządzenia

Porada

Należy sprawdzić czy zasilacz nie został podłączony nieprawidłowo, jeśli jest pewność że zasilacz nie działa poprawnie należy wymienić go na sprawny o takich samych parametrach znamionowych. Jeśli zasilacz jest podłączony poprawnie i działa prawidłowo to cały zestaw należy wymienić na sprawny.

5.FAQ

-Zestaw muzyczny nie odtwarza muzyki

Porada

Należy odłączyć zasilacz od sieci, odczekać ok 30 sekund, podłączyć zasilacz i spróbować ponownie. iPhone/iPad/telefon z Androidem /urządzenie USB/AUX nie jest podłączone prawidłowo.

6.FAQ

-Klawiatura sensorowa na panelu sterującym nie działa prawidłowo

Porada

Nie należy naciskać przycisków mocno, sprawdzić czy na powierzchni nie pozostaje jakaś przeszkoda (zanieczyszczenia lub ciecz np. woda), odłączyć zasilacz od sieci, odczekać ok. 30 sekund, podłączyć zasilacz i spróbować ponownie.

7.FAQ

-W funkcji Bluetooth nie jest dostępne połączenie i odtwarzanie muzyki

Porada

Należy rozłączyć połączenie Bluetooth pomiędzy zestawem muzycznym a urządzeniem np. iPhone/iPad/telefon z systemem Android itp. nie przekraczając przy tym maksymalnej odległości dla poprawnego połączenia z zestawem muzycznym, po czym odczekać 30 sekund i spróbować połączyć ponownie urządzenia. Po wyszukiwaniu na liście urządzeń Bluetooth powinno pojawić się urządzenie o nazwie „MS003, lub ST03” należy je kliknąć aby się z nim połączyć. Jeśli po wykonaniu tych czynności problem nie ustąpił należy zrestartować urządzenie mobilne Bluetooth, oraz odłączyć zestaw muzyczny od sieci na 30 sekund, po czym spróbować ponownie. Należy się upewnić czy odległość komunikacji jest mniejsza niż 10 m, oraz czy na przeszkodzie nie stoją ściany pomieszczeń, lub próba nawiązania połączenia nie odbywa się np. zza rogu ściany.

8.FAQ

-AUX nie działa

Porada

Należy sprawdzić ustawienie głośności urządzenia audio (np. telefon, TV, PC), oraz poprawność odtwarzania muzyki, oraz czy kabel audio został podłączony prawidłowo, lub kabel audio nie jest uszkodzony.

INHALT

Vorwort / Merkmale
Montage
Produktinstallation
Panelfunktion
Bluetooth/USB/AUX-Funktion
Sicherheitshinweise
Fehlersuche / Technische Daten.

Anweisung

Multifunktionale Möbel-Musikanlage (Bluetooth / USB / AUX) mit Sensor-Steuerpanel
MODELL: MS003 / ST03. Bevor Sie die Musikanlage nutzen, lesen Sie aufmerksam die Anweisung.

Merkmale

Vielen Dank für die Wahl unserer Möbel-Musikanlage der neuesten Generation, die in automatische Funktionenauswahl (Bluetooth / USB / AUX), ästhetisches Steuerpanel mit Sensortasten, digitalen Leistungsverstärker im System 2.1 mit einem starken Bass, perfekten und wunderschönen Ton ausgestattet ist. Wir sind davon überzeugt, dass unser Produkt Ihnen viel Spaß und einzigartige Erlebnisse beim Musikhören bereitet.

- 1 : Verbinden Sie den Subwoofer
- 2 : Verbinden Sie den rechten Kanal
- 3 : Verbinden Sie den linken Kanal
- 4 : Schließen Sie das Netzkabel an

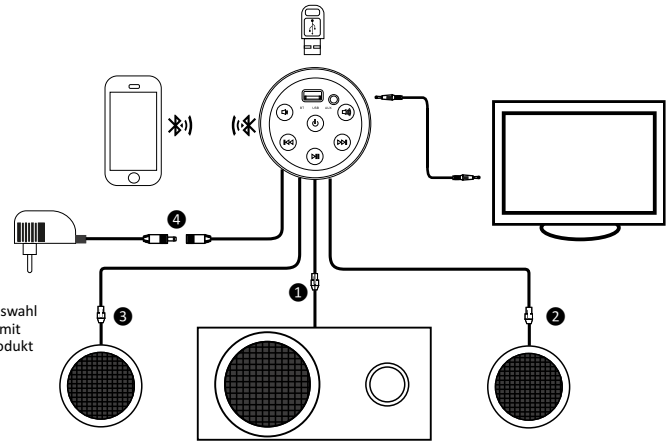

Produkt-Installation

Die Zeichnung stellt ein Beispiel der Montage von Musikanlage in dem Möbel dar. Die ausführliche Art und Weise der Montage kann sich von der auf der Zeichnung dargestellten Montage je nach Möbeltyp unterscheiden.

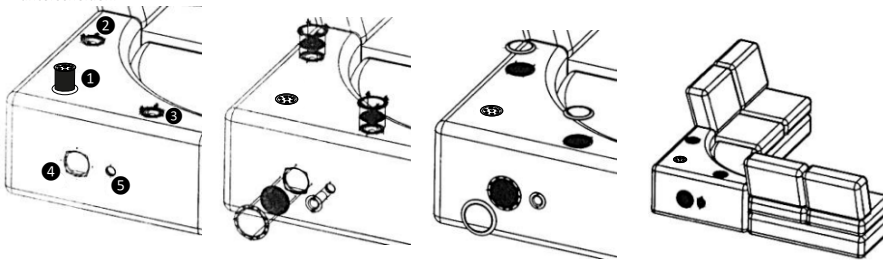

- 1 : Hauptmodul Positionen
- 2 i 3 : Lautsprecher Position
- 4 : Subwoofer Position
- 5 : Aufstallrohr

Installationschritte:

1. installieren Sie das Hauptgerät 1 und ziehen Sie sie mit einem Schraubendreher.
2. Mit einem Flachkopfschrauben in Bezug auf die Haupteinheit des Lautsprecher 2 3 installieren und ziehen Sie sie mit einem Schraubendreher.
3. Legen Sie das Subwoofer-Modul in Position 4. Es muss so eingestellt werden, dass die Öffnungen und die Austrittsöffnungen passen, der Modul muss mit der Austrittsöffnungen angepasst werden
4. Installieren Sie das Auslaufröhre in Position 5, verwenden Sie die Pfanne Kreuzschlitz-Schrauben, um sie miteinander zu beheben und sicherzustellen, dass sie verschlossen sind.
5. Installieren Sie die Lautsprechergitter und Abdeckungen 2 3 4, Befestigen Sie die mit Schrauben
6. Installation abgeschlossen. Dann sollten Sie das System anschließen, die Installation sollte nach den Installationsanweisungen durchgeführt werden

Hauptfunktionen USB/AUX:

USB: Der USB-Anschluss unterstützt das Musikhören direkt aus Flash Disk Geräten bzw. Android-Smartphones mit der Funktion OTG, IPHONE und IPAD mittels USB-Kabel.
AUX: unterstützt das Musikhören aus Handys, PC-Computer, Fernsehgeräten und sonstigen AUDIO-Geräten mittels AUX-Kabel.

Gegenanzeigen:

Zur Sicherstellung, dass die Anlage korrekt funktioniert, darf sie bei niedriger bzw. zu hoher Temperatur, Verstaubung sowie in einer feuchten Umgebung nicht genutzt werden.

Steuerpanel:

1	Taste	Versorgung EIN/AUS	8	Nest	AUX-Verbindung
2	Taste	Start / Pause	9	LED	Bluetooth/USB/AUX
3	Taste	Lautstärke -			
4	Taste	Lautstärke +			
5	Taste	Vorig			
6	Taste	Nächst			
7	Nest	USB-Anschluss			

Bluetooth-Funktion :

Die Bluetooth-Funktion wird nach der Einschaltung der Musikanlage voreingestellt (zum Ausschalten drücken Sie und halten kurz die Taste „POWER“ bis die Farbe vom Rot auf Blau wechselt.) und die LED-Kontrolllampe „BT“ beginnt zu blinken. Wählen Sie auf dem Mobilgerät die Suchliste von verfügbaren Bluetooth-Geräten, dann „MS003 bzw. ST03“, um die Geräte miteinander zu verbinden. Falls die Geräte korrekt gepaart wurden, hört die „BT“-Kontrolllampe auf zu blinken. Das System ist auf Musikhören bereit.

USB-Funktion :

Nachdem das USB-Gerät im entsprechenden Anschluss gesteckt wurde (Flash Disc bzw. iPhone, IPad, Android-Smartphone mit OTG-Funktion mittels USB-Kabel), schaltet das System automatisch auf die USB-Funktion um. Nach einigen Sekunden leuchtet die blaue Kontrolllampe „USB“ und das System beginnt die Musikstücke zu durchsuchen und automatisch abspielen.

AUX-Funktion :

Nachdem die AUX-Verbindung des Jack-Kabels 3,5 mm mit dem Quellengerät verbunden wurde, wird das System automatisch auf die Funktion AUX umschalten und die „AUX“-Kontrolllampe beginnt blau zu leuchten. Das System ist auf Musikhören aus beliebigem, mittels AUX-Kabel mit der Anlage verbundenen Gerät (z.B. Handy, TV, Computer usw.) bereit. Bei dieser Funktion sind nur die Tasten „Lautstärke -“ und „Lautstärke +“ aktiv. Die Tasten Start/Pause sind ebenfalls aktiv, jedoch ermöglichen sie nur Stummschalten bzw. Abspielen von Musik. Die Taste beeinflusst die Start/Pause Funktion der abgespielten Musik in der angeschalteten Anlage nicht.

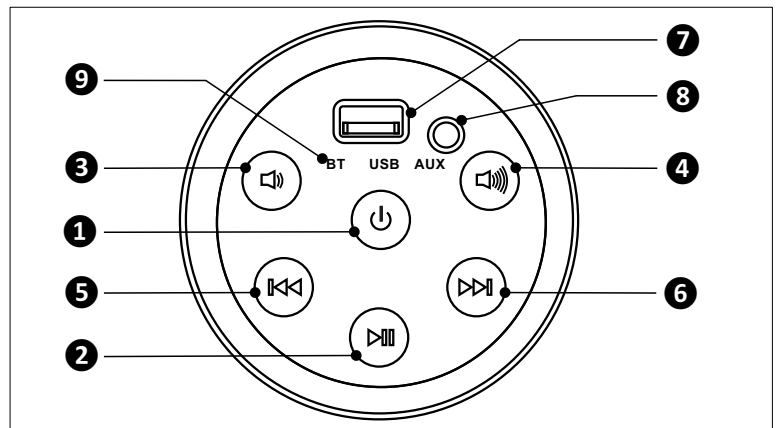

Sicherheitshinweise



Prüfen Sie die Isolierungen von allen Kabeln und Verbindungen nach Beschädigungen, da eine Schädigung an der Isolierung einen elektrischen Schlag verursachen kann.



Wir möchten den Benutzer aufmerksam machen, dass er alle wichtige Betriebs- und Wartungs-(Service) Informationen in diesem Handbuch finden kann. Die Installation sollte nach den Installationsanweisungen durchgeführt werden

Warnung

Um die Gefahr von Stromschlägen zu verringern, darf die Abdeckung nicht entfernt werden. Bei evtl. Zweifel, wenden Sie sich bitte an den Fachmann. Halten Sie das Gerät weit weg von Flüssigkeit, das kann es zu Schäden führen. Während eines Gewitters, um einen Unfall zu vermeiden schalten Sie bitte das Gerät aus Montage soll in einem gut belüfteten Raum durchgeführt werden, weit weg von Wärmequellen

Vorsicht

Wenn aus der Gerät Rauch auftritt oder wenn es einen eigenartigen Geruch sichtbar wäre. Bitte schalten Sie das Gerät aus, ziehen Sie die Steckdose, und stellen Sie eine professionelle, um es zu reparieren. Stellen Sie das Gerät nicht in der Nähe einer Lampe auf. Vor Staub und Feuchtigkeit schützen. Vor der Reinigung bitte den Stecker herausziehen. Verwenden Sie für die Reinigung nur ein weiches, trockenes Tuch, verwenden Sie keine Reinigungsmittel. Wenn Sie das System für einen längeren Zeitraum nicht verwenden, sollten Sie das Gerät vom Stromnetz trennen um Strom zu sparen

Spezifikation

MODEL: MS-003	
Speisung:	230V~50Hz / 12V DC; 2.5A
Frequenzbereich:	50Hz-20kHz
SNR	≥ 60db
Höchstleistung:	20W
Lautsprecher-Impedanz:	4 Ω
Mögliche Einstellungen:	Sensor-Taste EIN/AUS, die zugleich als Funktionsumschalter, Einstellung von Lautstärke, Auswahl von vorherigen/nächsten Musikstücke dient
Bluetooth-Reichweite:	< 10 Meter im offenen Raum / 2.4GHz
USB-Funktion	Unterstützt das Abspielen von Musik auf OTG Android / IPHONE / IPAD / Flash Disk sowie das Aufladen von Handys mittels USB.

Häufige Fragen und Lösung von Problemen.

Bevor Sie mit der Reparatur beginnen, lesen Sie bitte zuerst die Häufig Gestellten Fragen (FAQ) sowie das Handbuch zur Lösung von Problemen, wo man entsprechende Lösung der Probleme mit der Musikanlage finden kann. Die einfachen Tätigkeiten und kleine Änderungen in Einstellungen können in der Regel das Problem beseitigen und das normale Funktionieren der Anlage wiederherstellt. Falls das Problem nicht beseitigt wurde, soll man an die bevorzugten technischen Lösungen zurückkehren.

Handbuch zur Lösung von Problemen**1.FAQ**

-Musik wird in der Funktion USB IPHONE, IPOD nicht abgespielt.

Hinweis.

Die Version von iPhone, iPod ist zu alt bzw. nicht die neueste und das Abspielen wird beim ersten Mal nicht automatisch erfolgen. In diesem Fall soll man das manuelle Abspielen betätigen, dass soll die Musik beim ersten Anschalten des USB-Kabels schon automatisch erfolgen.

2.FAQ

-Musik in der USB-Funktion auf Smartphones mit Android wird nicht abgespielt.

Hinweis.

Stellen Sie sicher, ob das Smartphone mit Android die OTG-Funktion unterstützt sowie ob die Systemversion nicht zu alt bzw. nicht mehr aktuell ist. Prüfen Sie die Version von Android. Diese soll mindestens 4.3 bzw. neuer sein.

3.FAQ

-Kein Ton

Hinweis.

Prüfen Sie, ob die Lautstärke nicht zu niedrig ist und ob die Lautsprecher-Verbindungen korrekt angeschaltet sind. Falls Sie sichergestellt haben, dass die Verbindungen korrekt sind, und das Problem nach wie vor nicht beseitigt ist, soll man die Lautsprecher wechseln.

4.FAQ

-Das Gerät schaltet nicht ein

Hinweis.

Prüfen Sie, ob die Stromversorgung korrekt angeschaltet ist. Wenn Sie sicher sind, dass die Stromversorgung nicht korrekt funktioniert, soll man diese gegen identische, korrekt funktionierende Stromversorgung wechseln. Falls die Stromversorgung korrekt angeschaltet ist und korrekt funktioniert, soll die ganze Anlage gegen eine neue gewechselt werden.

5.FAQ

-Die Musikanlage spielt die Musik nicht ab.

Hinweis.

Schalten Sie die Stromversorgung vom Netz ab, warten Sie ca. 30 Sekunden ab, schalten Sie die Stromversorgung erneut ein und versuchen Sie die Anlage einzuschalten. iPhone / iPad / Smartphone mit Android / USB/AUX-Gerät ist nicht korrekt angeschaltet.

6.FAQ

-Sensortasten auf dem Steuerpanel funktionieren nicht korrekt

Hinweis.

Drücken Sie die Tasten nicht zu stark, prüfen Sie, ob die Oberfläche frei von Hindernissen (Schmutz, Flüssigkeiten, z.B. Wasser) ist, schalten Sie die Stromversorgung vom Netz ab, warten Sie ca. 30 Sekunden ab, schalten Sie die Stromversorgung erneut ein und versuchen Sie die Anlage einzuschalten.

7.FAQ

-In der Bluetooth-Funktion ist keine Verbindung und Abspielen von Musik verfügbar.

Hinweis.

Schalten Sie die Bluetooth-Verbindung zwischen der Musikanlage und dem Gerät (z.B. iPhone/iPad/ Smartphone mit Android usw.) ab, beachten Sie, dass die maximale Entfernung für die korrekte Verbindung nicht überschritten werden darf. Ca. 30 Sekunden abwarten und die Geräte erneut miteinander verbinden. Auf der Liste von Bluetooth-Geräten soll das Gerät „MS003 bzw. ST03“ erscheinen. Klicken Sie dieses Gerät, um mit der Anlage zu verbinden. Falls das Problem trotzdem nach wie vor besteht, starten Sie das Bluetooth-Mobilgerät erneut und schalten Sie die Musikanlage für ca. 30 Sekunden vom Netz ab, danach versuchen Sie erneut. Stellen Sie sicher, dass die Kommunikationsentfernung kleiner als 10 Meter ist, sowie ob z.B. die Wände keine Störung verursachen. Es ist ebenfalls zu prüfen, ob der Kommunikationsversuch z.B. nicht aus einer Wandecke erfolgt.

8.FAQ

-AUX funktioniert nicht

Hinweis.

Prüfen Sie, ob die Einstellung der Lautstärke des Audiogeräts (z.B. Handy, TV, PC) korrekt ist und die Musik korrekt abgespielt wird. Prüfen Sie, ob das Audio-Kabel korrekt gesteckt bzw. nicht beschädigt ist.

PREFACE / MAIN FEATURES

Contents

- Preface / Main features
- Connector assembly diagram
- Product installation
- Panel function
- Bluetooth / USB / AUX function
- Safety Precautions
- Troubleshooting guide / Technical specifications.

Instrukcja

Multi-functional music system for furniture (Bluetooth / USB / AUX) with sensorowym control panel
MODEL: MS003 / ST03. Read the instructions carefully before using the set of the music.

Features

Thank you, our distinguished customer, for choosing the latest generation of multi-functional sofa music system, which enables automatic switching from one mode to another (Bluetooth/USB/AUX), with the perfect touch buttons plus a strong 2.1 bass amp, perfect sound quality and lovely appearance. We sincerely hope that it could give you an extraordinary experience of enjoying the music at this digital age.

- 1 : Connect the subwoofer
- 2 : Connect Right channel
- 3 : Connect left channel
- 4 : Connect the Power supply Plug

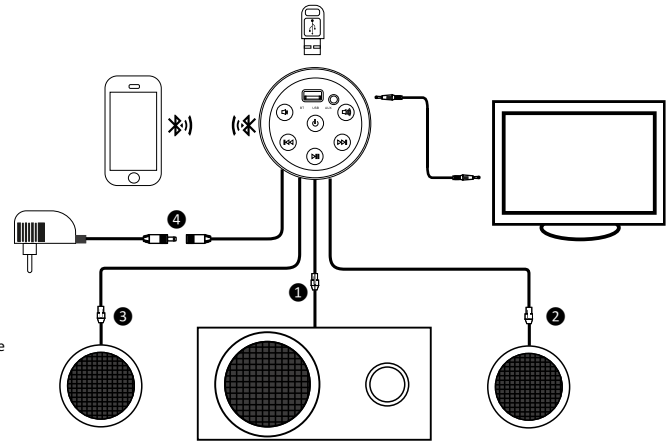

Product installation

The illustration shows an example of mounting a musical set in a piece of furniture. Detailed installation method may differ from the illustration depending on the type of furniture.

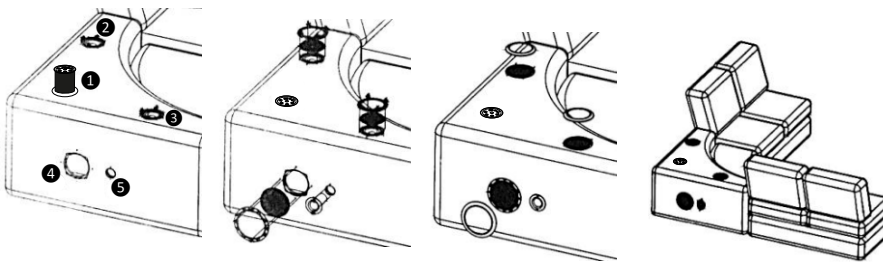

- Position 1 : Audio module
- Position 2 3 : place for speakers
- Position 4 : a place for speakers subwoofer
- Position 5 : exhaust pipe

Installation steps:

1. Install the main module position 1
2. Use the cross recessed pan head screws with referral to install the speaker module in position 2 3, and tighten them by a screwdriver.
3. Put the subwoofer module into position 4 of the sofa before assembling and installing the sofa, it needs to be aligned to the holes and the outlet holes.
4. Install the outlet tube in position 5, use the pan cross recessed head screws to fix them together and make sure they are sealed.
5. Install the speaker grilles and the decorative inner circles in position 2 3 4, and use the pan cross recessed head screws to fix them together.
6. Installation finished. Then connect the system according to the system connection illustration manual.

The main functions AUX/USB:

USB: slot supports playing music on Flash Disk, Android phones with OTG function, iPhone and iPad via a USB cable.

AUX: supports playing music on mobile phone, computer television and other audio input via AUX cable.

Precautions:

To maintain good performance of the product, do not use it in too cold, too hot, dusty or humid environments.

Control Panel :

1	Key	Power ON/OFF	8	Socket	AUX slot
2	Key	Pause/Play	9	LED	Bluetooth/USB/AUX
3	Key	Volume -			
4	Key	Volume +			
5	Key	Previous			
6	Key	Next song			
7	Socket	USB slot			

Bluetooth mode:

Bluetooth mode is set as default mode for playing music when the sofa music system is turned on (touch the „POWER“ button till the indicator light turn from red to blue) and bluetooth indicator light „BT“ is shining, first search the bluetooth device list in mobile phone, and click to connect „MS003“ or ST03, the name of the sofa music system, and the indicator light „BT“ will stop flashing. Then it is ready to play music from your mobile phone.

USB mode :

When insert USB device (Flash disk, or iPhone, iPad, Android phone with OTG function via USB cable), „USB“ indicator light is on, as the play mode automatically switches to USB mode, scanning USB device and automatically play music files.

AUX mode :

When insert the 3,5mm audio cable to the AUX slot and connect the devices of music resources, it will automatically switch to the AUX mode, while „AUX“ indicator light is on. And it's ready to play music from your phone, TV, and computer. In this mode, only the Volume + and Volume - and Play/Pause buttons could be operated from the control panel of the audio player.

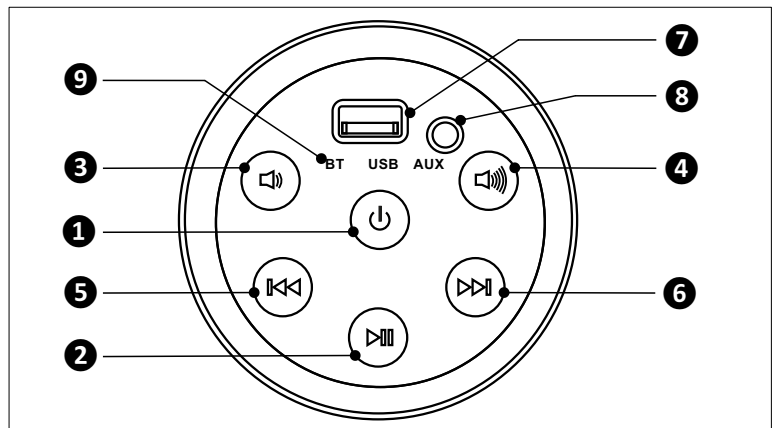

Safety Precautions



Before starting, check that all cables are not damaged and the connections are made correctly.



Intend to alert the user to the presence of important operating and maintenance (servicing) instructions in this user manual.

Warning

In order to avoid accidents, do not open the cover, and refer to a professional when the system needs servicing. Keep the device away from containers holding liquid. If the liquid enters into device, it may be damaged. When there are thunderstorms, please turn off the device to avoid an accident. Montage the device in a well-ventilated, do not cover in order to reduce heat.

Caution

When using the device, if smoke appears, or if there is a peculiar smell. Please turn off the power, pull out the socket, and ask a professional to repair it. Do not expose device to dust, or damp. Do not place it near a lamp. Pull out the plug before cleaning the surface of the device. It can be cleaned with a damp cloth and soap. If the device will not be used for a long time, please disconnect the power

Technical specification

MODEL: MS-003	
Power input	230V~50Hz / 12V DC; 2.5A
frequency response	50Hz-20kHz
SNR	≥ 60db
Maximum output power	20W
Speaker Impedance	4 Ω
Ajdstment forms	Touch buttons for Power switch/automatic mode switch/ Volume adjustment / Previous and Next song switch
Bluetooth distance	< 10m in open areas / 2.4GHz
USB function	Support playing music on OTG Android /iPhone / iPad /Flash disk and charging mobile phone via USB cable.

Häufige Fragen und Lösung von Problemen.

Bevor Sie mit der Reparatur beginnen, lesen Sie bitte zuerst die Häufig Gestellten Fragen (FAQ) sowie das Handbuch zur Lösung von Problemen, wo man entsprechende Lösung der Probleme mit der Musikanlage finden kann. Die einfachen Tätigkeiten und kleine Änderungen in Einstellungen können in der Regel das Problem beseitigen und das normale Funktionieren der Anlage wiederherstellt. Falls das Problem nicht beseitigt wurde, soll man an die bevorzugten technischen Lösungen zurückkehren.

Troubleshooting Guides**1.FAQ**

-In the mode of USB, not able to play music on iPhone/iPod.

Advice

The version of iPhone/iPod is old, not the latest thus can not play music automatically for the first time connection. You need to connect and play music manually, and from the second time, it could play music automatically once connected via USB cable.

2.FAQ

-In the mode of USB, not able to play music on Android system mobilephone.

Advice

Please make sure your Android mobilephone supports OTG function, or it could be the Android version being old not the latest. Please confirm it's Android 4.3 or above.

3.FAQ

-No sound

Advice

Please check whether it's the speakers volume being too low or they are not correctly connected. If the problem still exists after checking the music system is all connected in correct form, the speakers need to be replaced.

4.FAQ

-Not able to turn on the audio player

Advice

The power supply is not plugged in correctly. If confirm there is something wrong with the power supply, it needs to be replaced. Or if the power supply is in good condition, then it's likely that there is a problem with the device, it would have to be replaced.

5.FAQ

-No response the audio player

Advice

Please unplug and plug the power supply and try again. iPhone/iPod/Android phone/USB/AUX is not plugged in correctly.

6.FAQ

-Touch buttons do not work

Advice

Please do not press too hard on the touch button and check whether if there is any obstacle or water on top of the button, and try to unplug and plug the power supply and try again.

7.FAQ

-In mode of Bluetooth not able to connect the device to the audio player.

Advice

Please turn off the Bluetooth connection between audio player and the device like iPhone/iPad/Android phone etc (within connecting distance) that has been already connected to the audio player, then turn on the Bluetooth of another device that you want to connect to the audioplayer, search for "MS003", the name of the audio player, and click to connect it. Please make sure the connecting distance is within 10 meters, and avoid the wall and the corners when trying to connect to the audio player.

8.FAQ

-AUX not able to work

Advice

Please check the volume of the audio device, TV or the phone and whether it's playing music normally, and see whether the audio cable is plugged in correctly.

NÁVODK POUŽITÍ

Obsah

Charakteristika
Schéma připojení
Instalace výrobku
Funkce panelu
Funkce Bluetooth / USB / AUX
Bezpečnost
Řešení problémů / Technické údaje

Návod

Mnohofunkční hudební sestava k nábytku (Bluetooth / USB / AUX) se senzorickým ovládacím panelem.
MODEL: MS003 / ST03. Přečtěte si pozorně návod před používáním hudební sestavy.

Vlastnosti

Děkujeme klientům za volbu hudební sestavy k nábytku nejnovější generace, která má automatickou volbu funkcí (Bluetooth / USB / AUX), estetický ovládací panel se senzorickými tlačítky, digitální zesilovač výkonu v systému 2.1 se silným basem, perfektní a úžasný zvuk. Jsme přesvědčeni, že tento výrobek zaručí dobrou zábavu a neobvyklé zážitky z poslechu hudby

- 1 : Připojte hlubokotónový reproduktor | 3 : Připojte levý reproduktor
2 : Připojte pravý reproduktor | 4 : Připojte napájecí vedení

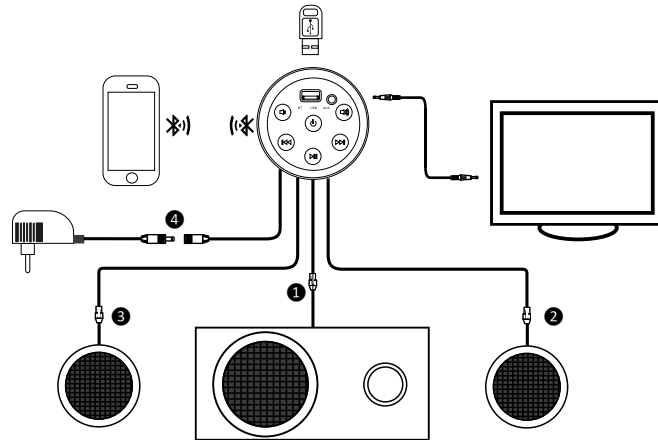

Instalování

Obrázek znázorňuje názorný způsob montáže hudební sestavy v nábytku. Podrobný způsob instalování se může lišit od znázorněného na obrázku v závislosti na druhu nábytku.

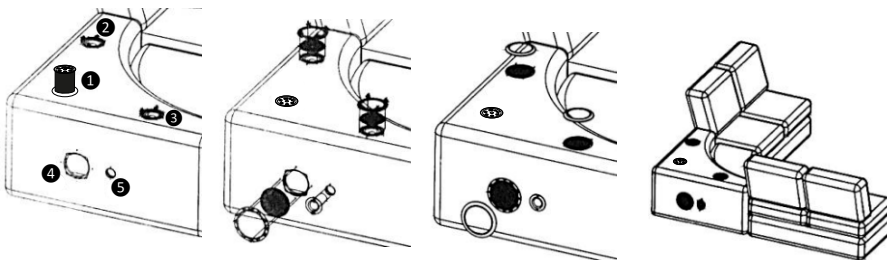

Pozycja 1 : prostor pro audio modul | Pozycja 4 : prostor pro hlubokotónový reproduktor
Pozycja 2 i 3 : prostor pro reproduktory | Pozycja 5 : odtoková trubka

Instalační kroky:

1. Nainstalujte audio modul 1
2. Nainstalujte reproduktory pomocí šroubů v poloze 2 a 3.
3. Nainstalujte hlubokotónový reproduktor v poloze 4 takovým způsobem, že otvory budou navzájem sladěny.
4. Nainstalujte odtokovou trubku v poloze 5
5. Nainstalujte kryt reproduktorů a upevňovací kroužky v polohách 3 4
6. Instalace byla ukončena. Poté připojte systém podle schématu.

Hlavní funkce AUX/USB:

USB: Port USB podporuje přehrávání hudby přímo ze zařízení typu Flash Disk nebo smartfonů se systémem Android vlastních funkce OTG, IPHONE a IPAD prostřednictvím USB kabelu.
AUX: umožňuje přehrávání hudby z mobilních telefonů, PC počítačů, televizorů a jiných AUDIO zařízení prostřednictvím AUX kabelu.

Kontraindikace:

Za účelem zajištění správné práce nelze používat výrobek v nízké teplotě, příliš vysoké teplotě, prašném prostředí a vlhkém okolí.

Ovládací panel:

1	Tlačítko	Napájení Zapnout/Vypnout	8	Zásuvka	AUX Spojce
2	Tlačítko	Start, pauza	9	LED	Bluetooth/USB/AUX
3	Tlačítko	Hlasitost -			
4	Tlačítko	Hlasitost +			
5	Tlačítko	Předchozí			
6	Tlačítko	Následující			
7	Zásuvka	Port USB			

Funkce Bluetooth :

Funkce Bluetooth je nastavena implicitně po zapnutí hudební sestavy (za účelem zapnutí stisknete a podržte tlačítko „POWER“ do okamžiku, kdy nastane změna barvy z červené na modrou.) LED kontrolka „BT“ začne blikat. V mobilním zařízení zvolte seznam vyhledávaných dostupných zařízení Bluetooth a zvolte „MS003 nebo ST03“ za účelem spojení. V případě správného spárování zařízení kontrolka „BT“ přestane blikat. Systém je připraven k přehrávání hudby.

Funkce USB :

Po připojení USB zařízení do portu (Flash disk nebo Iphone, Ipad, telefon s Androidem s funkcí OTG pomocí USB kabelu) se systém automaticky přepne do funkce USB, po několika vteřinách zasvítí modrá kontrolka „USB“, pak se začne vyhledávání skladeb a automatické přehrávání hudby.

Funkce AUX :

Po spojení kabelu audio 3.5mm jack do spoje AUX se zařízením, které je zdrojem hudby, nastane automatické přepnutí do funkce AUX a zasvítí kontrolka „AUX“ modré barvy. Systém je připraven k přehrávání hudby z libovolného zařízení spojeného pomocí AUX kabelu (např. telefon, TV, počítač, atd.). V této funkci fungují výlučně tlačítka Hlasitost - a Hlasitost +. Lze rovněž používat tlačítko Start/Pauza, způsobí jenom ztlumení nebo normální přehrávání hudby. Tlačítko nemá vliv na start a pauzu přehrávané hudby v zapojeném zařízení.

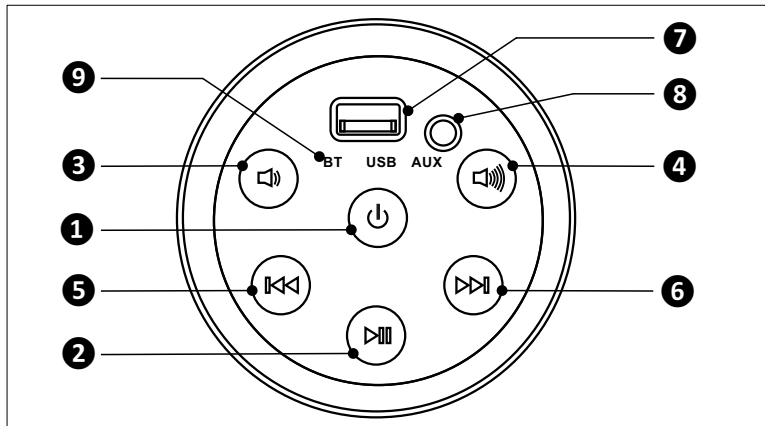

Bezpečnostní pokyny



Během provozu zařízení neotevírejte kryt napájecího zdroje a dalších komponentů. V případě poškození izolace nepřipojujte napáječ k elektrické síti.



Před spuštěním, zkontrolujte, zda všechny vodiče nejsou poškozeny a připojení jsou provedeny správně. Všechny důležité informace naleznete v návodu k použití

Varování

Aby se zabránilo nehodám, neotvírejte kryt, postupujte podle pokynů a skontrolujte, zda není potřeba, aby byl systém servisován. Příklad: Používejte daleko od kontejnerů kapaliny, v opačném případě může dojít k zalití a poškození. Během bouřky odpojte přístroj od zdroje napájení. Montáž přístroje provádějte v dobře větrané místnosti

Pozor

Pokud ucítíte kouř nebo nepříjemné pachy vycházející z přístroje okamžitě odpojte přístroj od zdroje napájení. Nepoužívejte přístroj v blízkosti tepelných zdrojů, chraňte jej před prachem a vlhkostí. Před čištěním vždy odpojte zařízení od zdroje napájení, zařízení je možné čistit vlhkým. Pokud není přístroj používán po delší dobu, je třeba odpojit napájení.

Specifikace

MODEL: MS-003			
Napájení	230V~50Hz / 12V DC; 2.5A	Možná nastavení	Senzorické tlačítko zapnout/vypnout, které současně splňuje roli přepínání funkcí, nastavování hlasitosti, nastavení další nebo předchozí skladby
Rádiové pásmo	50Hz-20kHz	Zásah diania Bluetooth	< 10 metrů v otevřeném prostoru Přenosová frekvence Bluetooth : 2.4GHz
SNR	≥ 60db	Funkce USB	Podporuje přehrávání hudby v OTG Android / IPHONE / IPAD / Flash Disk a nabíjení telefonu pomocí USB.
Maximální výkon	20W		
Impedance reproduktorů	4 Ω		

Často kladené dotazy a řešení problémů.

Předtím, než bude přijato rozhodnutí o opravě zařízení, Vás žádáme, aby jste se v první řadě seznámili s často kladenými dotazy (FAQ) a průvodcem řešení problémů za účelem nalezení vhodného řešení problému hudební sestavy. Obvykle jednoduché činnosti nebo drobná nastavení můžou řešit problém a navrátit normální fungování. Pokud se stále vyskytují nejasnosti a problém nezmizel, je třeba se vrátit k preferovaným technickým řešením.

Průvodce řešení problémů**1.FAQ**

-Ve funkci USB IPHONE, IPOD nepřehrává hudbu

Rada

Verze iPhone, iPod je stará nebo není nejnovější a přehrávání nebude automatické poprvé. V tomto případě je třeba spustit ruční přehrávání, následně by se přehrávání hudby mělo automaticky spustit již při prvním zapojení USB kabelu.

2.FAQ

-Ve funkci USB na telefonech s Androidem se nepřehrává hudba.

Rada

Ujistěte se, zda telefon se systémem Android podporuje funkci OTG a zda programová verze není stará nebo není aktuální. Je třeba zkontrolovat, zda verze Android je 4.3 nebo vyšší.

3.FAQ

-Není zvuk

Rada

Je třeba zkontrolovat, zda příčinou není příliš nízké nastavení hlasitosti nebo zapojení reproduktorů je špatně provedeno. Pokud po ujištění, že zapojení je správně provedeno a problém nezmizel je třeba vyměnit reproduktory.

4.FAQ

-Zařízení nelze spustit.

Rada

Je třeba zkontrolovat, zda napájecí zdroj nebyl zapojen nesprávně, pokud jste si jisti, že napájecí zdroj nefunguje správně, je třeba jej vyměnit za správný se stejnými jmenovitými parametry. Pokud je napájecí zdroj zapojen správně, pak je třeba celou hudební sestavu vyměnit za správnou.

5.FAQ

-Hudební sestava nepřehrává hudbu.

Rada

Je třeba odpojit napájecí zdroj ze sítě, počkat asi 30 vteřin, zapojit napájecí zdroj a vyzkoušet znovu. iPhone/iPad/telefon s Androidem /USB zařízení/AUX není správně zapojeno.

6.FAQ

-Senzorická klávesnice na ovládacím panelu nefunguje správně.

Rada

Nelze silně stlačovat tlačítka, zkontrolujte zda se na povrchu nenachází nějaká překážka (znečištění nebo kapalina např. voda), vypojte napájecí zdroj ze sítě, počkejte asi 30 vteřin, zapojte napájecí zdroj a vyzkoušejte znovu.

7.FAQ

-Ve funkci Bluetooth není dostupné spojení a přehrávání hudby.

Rada

Je třeba rozpojit spojení Bluetooth mezi hudební sestavou a zařízením např. iPhone/iPad/telefon se systémem Android a pod., přičemž nepřekračujte maximální vzdálenost pro správné spojení s hudební sestavou, pak počkejte 30 vteřin a vyzkoušejte znovu spojit zařízení. Po vyhledání v seznamu zařízení Bluetooth se musí znázornit zařízení pod názvem „MS003 nebo ST03“ je třeba kliknout na něj za účelem spojení s ním. Pokud po provedení těchto činností problém nezmizel, je třeba resetovat mobilní zařízení Bluetooth a vypojit hudební sestavu ze sítě po dobu 30 vteřin, pak opět vyzkoušet. Je třeba se ujistit, zda komunikační vzdálenost je menší než 10 m a zda překážkou nejsou stěny místností nebo pokus o navázání spojení není prováděn např. za rohem stěny.

8.FAQ

-AUX nefunguje

Rada

Je třeba zkontrolovat nastavení hlasitosti audio zařízení (např. telefon, TV, PC) a správnost přehrávání hudby a zda audio kabel je správně zapojený nebo audio kabel není poškozený.

NOTICE D'UTILISATION

Contenu

Caractéristique
Schéma de connexion
Installation du produit
Fonction de panneau
Fonction Bluetooth / USB / AUX
Sécurité
Dépannage / Données techniques

Mode d'emploi

Set de musique à fonctions multiples encastrable en meubles (Bluetooth / USB / AUX) avec unité de commande sensorielle MODÈLE: MS003 / ST03. Avant de commencer à utiliser ce set, lisez bien le mode d'emploi.

Caractéristiques

Nous vous remercions pour avoir choisi le set de musique nouvelle génération à fonctions multiples encastrable en meubles. Ce set est muni de d'un choix automatique des fonctions (Bluetooth / USB / AUX), d'une unité de commande sensorielle, d'une amplification de puissance numérique dans le système 2.1 avec des basses puissantes pour se réjouir des sons précis et parfaits. Nous sommes convaincus que ce produit vous garantira un bon divertissement et des sensations musicales exceptionnelles.

- 1 : Connecter le haut – parleur à bas tons
- 2 : Connecter le haut – parleur gauche
- 3 : Connecter le haut – parleur droite
- 4 : Connecter le conduit d'alimentation

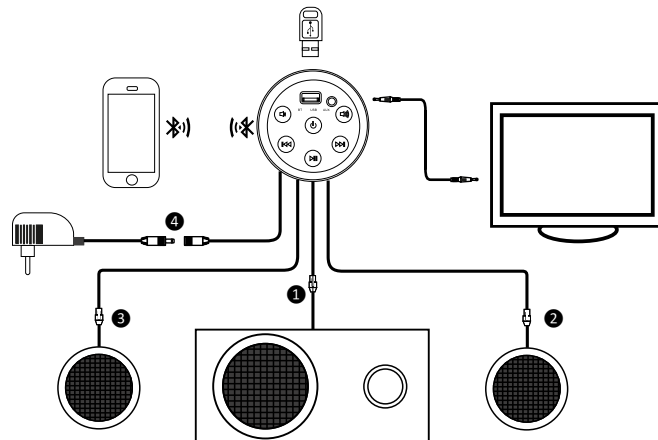

Installation

L'image présente le schéma de l'installation du set de musique en meuble. L'installation peut varier en fonction du type du meuble.

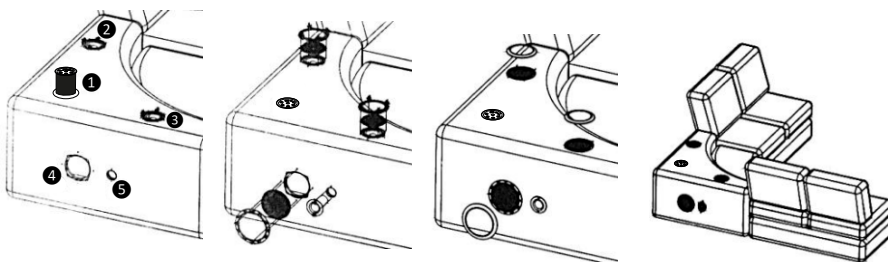

Position 1 : emplacement du module audio
Position 2 3 : emplacement des haut-parleurs
Position 4 : emplacement du haut-parleur à bas tons;
Position 5 : tube de sortie.

Étapes de l'installation :

1. Installer le module audio 1
2. Installer les haut-parleurs à l'aide des vis en position 2 et 3.
3. Installer le haut-parleur à bas tons en position 4 de façon, à ce que les ouvertures soient ajustées.
4. Installer le tube de sortie en position 5
5. Installer les capots des haut-parleurs et les anneaux de fixation en positions 2 3 4
6. L'installation est finie. Connecter le système conformément aux schémas.

Fonctions principales AUX/USB:

USB: Le port USB vous permet d'écouter la musique directement depuis des appareils comme Flash Disk ou smartphones sous Android avec fonction OTG, IPHONE et IPAD avec câble USB.
AUX: vous permet d'écouter la musique des téléphones, ordinateurs, téléviseurs et d'autres appareils AUDIO avec câble AUX.

NB :

Afin d'assurer un bon fonctionnement de l'appareil, il ne faut pas l'utiliser à une basse température, à une température trop élevée ni dans un environnement poussiéreux ou sableux ou humide.

Fonctions du panel:

1	Bouton	Alimentation On/Off	8	Douille	Connecteur AUX
2	Bouton	Démarrer/ Pause	9	LED	Bluetooth/USB/AUX
3	Bouton	Volume -			
4	Bouton	Volume +			
5	Bouton	Précédent			
6	Bouton	Suivant			
7	Douille	port USB			

Fonction Bluetooth :

La fonction Bluetooth est défini par défaut après le démarrage de l'appareil (afin de l'allumer appuyez sur le bouton « POWER » et maintenez jusqu'à ce que la couleur rouge change en bleu). Le voyant LED « BT » commencera à clignoter. Sur l'écran de votre appareil, démarrez l'option de recherches des appareils disponibles Bluetooth et choisissez « MS003 » ou « ST03 » afin de vous connecter. Si vous avez réussi à jumeler des appareils, le voyant « BT » cessera de clignoter. Le système est prêt à lire la musique.

Fonction USB :

Après l'installation dans le port de l'appareil USB (Flash disk ou Iphone, Ipad, téléphone sous Android avec fonction OTG par câble USB) le système passera automatiquement à la fonction USB. Après quelques secondes, le voyant bleu « USB » devrait s'allumer et commenceront la recherche automatique des pistes et la lecture de la musique.

Fonction AUX :

Après la connexion au connecteur AUX du câble audio 3,5 mm jack avec un appareil source de la musique, le set passera automatiquement à la fonction AUX et le voyant bleu « AUX » devrait s'allumer. Le système est prêt à lire la musique depuis chaque appareil connecté par le câble AUX (par exemple, le téléphone, TV, ordinateur, etc.). Dans cette fonction, vous avez à votre disposition seulement les boutons Volume - et Volume +. Vous pouvez aussi utiliser le bouton Démarrer/Pause, mais ainsi vous pouvez seulement couper le son. Vous ne pouvez pas contrôler la lecture de la musique sur l'appareil connecté.

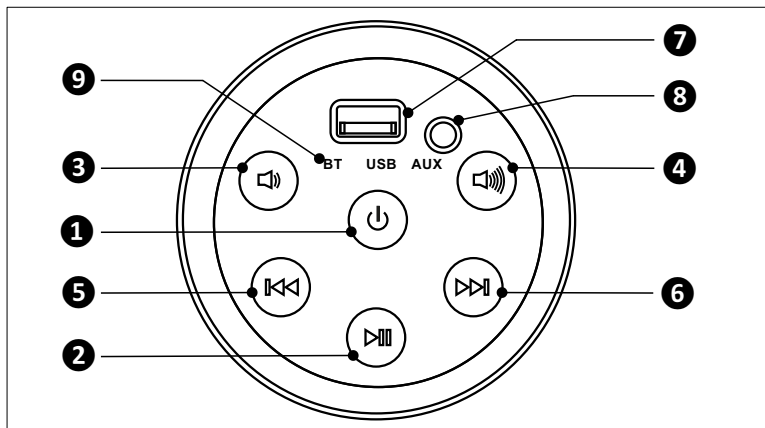

Instructions de sécurité



Pendant le fonctionnement du dispositif, il est strictement interdit d'ouvrir le boîtier de l'alimentation, ou d'autres composants. En cas d'endommagement de l'isolant ne pas connecter le dispositif au réseau.



Avant la mise en fonctionnement, vérifiez que tous les câbles sont en bon état (pas d'endommagement) et que les connexions sont faites correctement. Toutes les informations importantes peuvent être trouvées dans la notice d'utilisation.

AVERTISSEMENT

Pour éviter les accidents, ne pas ouvrir le couvercle ; lisez les instructions et vérifiez si le système doit être réparé.

Utilisez l'appareil à distance des conteneurs de liquide, autrement il existe un risque de l'inondation et de la dégradation du dispositif.

Pendant la tempête, débranchez l'appareil de l'alimentation électrique.

Assurer l'installation de l'unité dans un endroit bien aéré.

REMARQUE

Si vous constatez la fumée sortant de l'appareil, ou une odeur non naturelle, débranchez immédiatement l'appareil de l'alimentation électrique.

Ne pas utiliser l'appareil à proximité de sources de chaleur, le protéger de la poussière et de l'humidité.

Avant le nettoyage, coupez l'appareil de l'alimentation électrique, l'appareil peut être nettoyé avec un chiffon humide avec du savon.

Si l'appareil n'est pas utilisé pendant une longue période, débranchez l'alimentation.

Paramètres techniques:

MODEL: MS-003			
Alimentation	230V~50Hz / 12V DC; 2.5A	Paramètres possibles	Le bouton on/off sensoriel qui joue dans le même temps le rôle de changement de fonctions, réglage de volume, suivant et précédent
Bande	50Hz-20kHz	Plage de transmission Bluetooth	10 m (espace libre) Fréquence de communication des données Bluetooth: 2,4GHz
SNR	≥ 60db	Fonction USB	Possibilité de lire la musique depuis OTG Android / IPHONE / IPAD / Flash Disk et charger le portable par USB.
Puissance maximale	20W		
Impédance des enceintes	4 Ω		

Foire aux questions et solutions aux problèmes.

Avant d'essayer de réparer votre set, veuillez lire tout d'abord la section « Foire aux questions » (FAQ) et les conseils indiquant les solutions à certaines problèmes afin de trouver la meilleure solution pour votre cas. Quelques activités ou réglages peuvent souvent s'avérer suffisants pour résoudre le problème et assurer un bon fonctionnement de l'appareil. Si vous avez toujours des doutes ou les problèmes n'ont pas été résolus, vous pouvez avoir recours aux solutions techniques de votre préférence.

Guide de résolution de problèmes**1.FAQ**

-Dans la fonction USB, IPHONE / IPOD ne lit pas la musique

Conseil

La version de votre iPhone / iPod n'est pas actuelle et exige la mise à jour. La première lecture ne sera pas automatique. Dans ce cas, il faut allumer la lecture manuellement. La lecture suivante devrait démarrer automatiquement au moment de la connexion du câble USB.

2.FAQ

-Dans la fonction USB, les téléphones sous Android ne lisent pas la musique.

Conseil

Assurez-vous que le téléphone sous Android assure la fonction OTG ou que la version de votre système est mise à jour. La version d'Android devrait être 4.3 ou plus récente.

3.FAQ

-Manque de sons

Conseil

Assurez-vous que le réglage de volume est bien fixé ou que la connexion des enceintes est proprement effectuée. Si vous êtes sûr que la connexion est correcte et le problème persiste, il faut échanger les enceintes.

4.FAQ

-L'appareil ne peut pas être démarré.

Conseil

Vérifiez si l'alimentation a été proprement connectée. Si vous êtes sûr que l'alimentation ne fonctionne pas correctement, vous devez l'échanger contre un autre avec les mêmes paramètres. Si l'alimentation fonctionne correctement et le problème persiste, vous devez échanger un set entier.

5.FAQ

-Le set ne lit pas la musique

Conseil

Débranchez l'alimentation, attendez 30 secondes et branchez de nouveau l'alimentation. Réessayez. iPhone/iPad/téléphone sous Android /appareil USB/AUX ne sont pas branchés correctement.

6.FAQ

-Le clavier sensoriel sur l'unité de commande ne fonctionne pas correctement

Conseil

Il ne faut pas appuyer fortement, vérifiez s'il n'y a aucun obstacle sur sa surface (saleté ou liquide - par exemple, de l'eau), débranchez l'alimentation, attendez 30 secondes et branchez de nouveau l'alimentation. Réessayez.

7.FAQ

-Dans la fonction Bluetooth, la connexion et la lecture de la musique ne sont pas disponibles

Conseil

Il faut désactiver la connexion Bluetooth entre le set de musique et l'appareil, par exemple, iPhone/iPad/téléphone sous Android etc., en ne dépassant pas la plage de transmission pour la connexion correcte, attendre 30 secondes et réessayer. Après la recherche, votre appareil devrait afficher sur la liste le nom « MS003 » ou « ST03 ». Cliquez-le pour vous connecter. Si le problème persiste, il faut redémarrer l'appareil mobile Bluetooth et débrancher le set de musique pour 30 secondes. Réessayez. Assurez-vous que la distance de transmission est inférieure à 10 m et qu'il n'y a pas d'obstacles comme murs ou que la connexion ne se déroule pas derrière le coin du mur.

8.FAQ

-Le connecteur AUX ne fonctionne pas

Conseil

Il faut vérifier les paramètres de volume de l'appareil audio (par exemple, téléphone, TV, PC) et de lecture de musique. Assurez-vous que le câble a été branché correctement et que celui-ci n'est pas endommagé.

Sadržaj

Karakteristika
Shema spajanja
Ugradnja proizvoda
Funkcija panela
Funkcija Bluetooth / USB / AUX
Sigurnost
Rješavanje problema / Tehnički podaci

Upute

Višenamjenski glazbeni set za namještaj (Bluetooth / USB / AUX) sa senzorskom kontrolnom pločom
MODEL: MS003 / ST03. Prije početka korištenja glazbenog seta, pažljivo pročitajte ove upute.

Značajke

Zahvaljujemo kupcima na odabiru najnovije generacije višenamjenskog glazbenog seta za namještaj koji ima automatski izbor funkcija (Bluetooth / USB / AUX), estetsku kontrolnu ploču sa senzorskim gumbima, digitalno pojačalo snage u sustavu 2.1 s jakim basom te savršen i odličan zvuk. Uvjereni smo da će ovaj proizvod pružiti izvrsnu zabavu te neobične doživljaje tijekom slušanja glazbe.

- 1 : Spojiti niskotonski zvučnik
- 2 : Spojiti desni zvučnik
- 3 : Spojiti lijevi zvučnik
- 4 : Spojiti kabel za napajanje

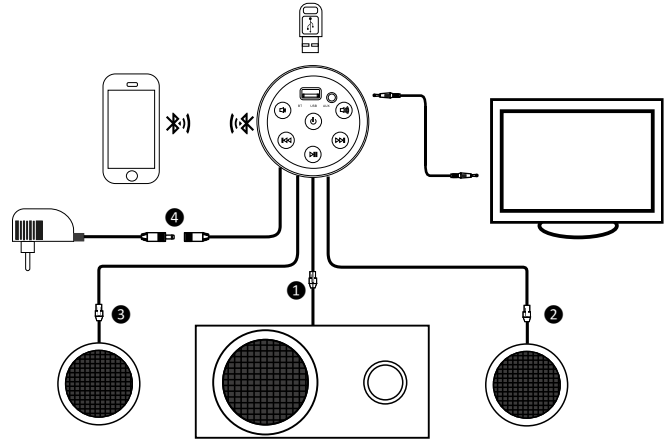

Instalacija

Slika predstavlja primjer načina ugradnje glazbenog seta u namještaj. Detaljni način ugradnje može se razlikovati od načina prikazanog na slici, ovisno o vrsti namještaja.

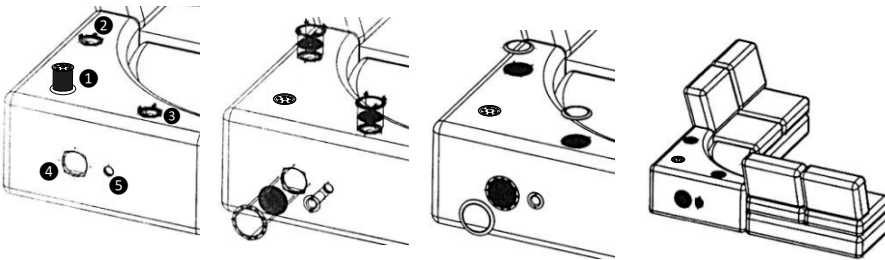

Pozicija 1: mjesto za audio modul
Pozicija 2: mjesto za zvučnike;
Pozicija 3: mjesto za niskotonski zvučnik;
Pozicija 4: mjesto za izlaznu cijev.

Postupak ugradnje:

1. Montirati audio modul 1
2. Montirati zvučnike pomoću vijaka u pozicijama 2 i 3.
3. Montirati niskotonski zvučnik u položaju 4 na takav način da otvori budu međusobno prilagođeni.
4. Instalirati izlazu cijev u poziciji 5
5. Instalirati poklopce zvučnika te prstene za pričvršćivanje u pozicijama 2 3 4
6. Ugradnja je završena. Zatim spojiti sustav prema shemi.

Glavne funkcije AUX/USB:

USB: USB port podržava reprodukciju glazbe izravno s uređaja tipa Flash Disk ili pametnih telefona sa sustavom Android koji imaju OTG funkciju, IPHONE, i IPAD preko USB kabela.
AUX: omogućuje reprodukciju glazbe s telefona, PC računala, televizora te drugih AUDIO uređaja preko AUX kabela.

Zapreke:

U svrhu osiguranja odgovarajućeg rada uređaja, nemojte koristiti proizvod na niskoj ili previsokoj temperaturi, u prašini te u vlažnom okruženju.

Funkcije panela:

1	Tipka	Napajanje Uključi/Isključi	8	Gnijezdo	ulaz AUX
2	Tipka	Start, pauza	9	LED	Bluetooth/USB/AUX
3	Tipka	Glasnoća -			
4	Tipka	Glasnoća+			
5	Tipka	Prethodni			
6	Tipka	Sljedeći			
7	Gnijezdo	Port USB			

Funkcija Bluetooth:

Funkcija Bluetooth zadano postavljena je nakon uključivanja glazbenog seta (za uključivanje pritisnite i držite gumb „POWER“ do promjene boje od crvene do plave). Kontrolna LED lampica „BT“ će početi treperiti. Odaberite na mobilnom uređaju popis pretraživanja dostupnih uređaja Bluetooth i odaberite "MS003 ili ST03" u cilju spajanja. U slučaju pravilnog spajanja uređaja, kontrolna lampica „BT“ će prestati treperiti. Sustav je gotov za reprodukciju glazbe.

Funkcija USB :

Nakon priključenja uređaja na USB port (Flash disk ili iPhon, Ipad, mobitel s Adroidom s funkcijom OTG preko USB kabela), sustav će se automatski prebaciti na USB funkciju, nakon nekoliko sekundi, zasvijetliti će se plava kontrolna lampica „USB“, nakon čega će započeti pretraživanje pjesama i automatska reprodukcija glazbe.

Funkcija AUX :

Nakon priključenja na ulaz AUX kabela audio 3.5 mm jack s uređajem koji je izvor glazbe, automatski će nastupiti prebacivanje na AUX funkciju, te će se na plavo zasvijetliti kontrolna lampica „AUX“. Sustav je spreman za reprodukciju glazbe s bilo kojeg uređaja spojenog preko AUX kabela (npr. telefona, TV, računala i sl.). U ovoj funkciji rade isključivo gumbi Glasnoća – i Glasnoća +. Moguće je i korištenje gumba Start/Pauza, ali će ovo ipak uzrokovati samo isključivanjem zvuka ili normalnu reprodukciju glazbe. Gumb ne utječe na start i pauzu reproducirane glazbe u spojenoj uređaju.

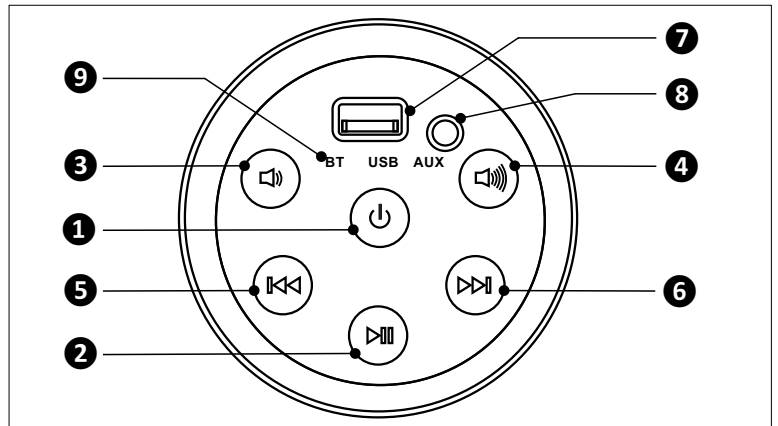

Sigurnosne upute



Tijekom rada uređaja ne otvarati kućište napajanja i ostale dijelove. U slučaju oštećenja izolacije ne spajati na mrežu.



Prije uključivanja, provjeriti jesu li svi kabeli neoštećeni i da su priključci izvedeni pravilno. Sve važne informacije nalaze se u uputama za uporabu.

Upozorenje

Da bi se izbjegle nesreće, ne otvarati poklopac. Potrebno je pročitati upute za uporabu i provjeriti mora li sustav biti servisiran. Koristiti uređaj podalje od spremnika za tekućinu, inače to može dovesti do zalijevanja i štete. Tijekom oluje, potrebno je uređaj isključiti iz napajanja. Ugradnju uređaja obaviti u prozračenoj prostoriji.

Pažnja

Ako ste primjetili dim koji izlazi iz uređaja ili u slučaju neprimjernih mirisa, potrebno je odmah isključiti uređaj iz napajanja. Ne koristiti uređaj u blizini izvora topline, štiti ga od prašine i vlage. Prije čišćenja, isključiti uređaj iz napajanja. Uređaj čistiti vlažnom krpom, korištenjem sapuna. Ako se uređaj ne koristi kroz duže vrijeme, potrebno je isključiti napajanje.

Specifikacija

MODEL: MS-003			
Napajanje	230V~50Hz / 12V DC; 2.5A	Moguće postavke	Senzorski gumb uključi/isključi koji istovremeno djeluje kao funkcija izmjene funkcija, podešavanje glasnoće, odabir sljedeće ili prethodne pjesme
Pojasna širina	50Hz-20kHz	Opseg rada Bluetootha	< 10 metara u otvorenom prostoru Frekvencija Bluetooth prijena: 2.4GHz
SNR	≥ 60db	USB funkcija	Podržava reprodukciju glazbe na OTG Android/IPHONE/IPAD/Flash Disk te punjenje mobitela preko USB.
Maksimalna snaga	20W		
Impedancija zvučnika	4 Ω		

Učestalo postavljena pitanja i rješavanje problema

Prije odluke o popravku opreme, prije svega molimo da se upoznatr s učestalo postavljanim pitanjima (FAQ) i priručnikom za rješavanje problema, u cilju odabira odgovarajućeg rješenja za problem s glazbenim setom. Obično jednostavne radnje ili sitne postavki mogu riješiti problem i vratiti normalan rad uređaja. Ako još uvijek postoje dvojbe i problem nije riješen, potrebno je vratiti se na preferirana tehnička rješenja.

Priručnik rješavanja problema**1.FAQ**

-U funkciji USB IPHONE, IPAD glazba se ne reproducira

Savjet

Verzija iPhone, iPad je stara ili nije najnovija i reprodukcija nije prvi put automatska. U tom slučaju potrebno je pokrenuti reprodukciju ručno, a zatim bi se reprodukcija glazbe trebala a utomatski uključiti kod prvog spajanja na USB kabel.

2.FAQ

-U USB funkciji kod mobitela s Androidom, glazba se ne reproducira.

Savjet

Potrebno je uvjeriti se podržava li mobitel sa sustavom Android OTG funkciju te je li verzija sustava stara ili nije aktualna. Potrebno je provjeriti je li verzija Android 4.3 ili viša.

3.FAQ

-Nema zvuka

Savjet

Potrebno je provjeriti je li uzrok prenisoko podešena glasnoće ili zvučnici nisu priključeni pravilno. Ako se nakon provjere pokaže da su zvučnici priključeni pravilno, a problem nije nestao, potrebno je zamijeniti zvučnike.

4.FAQ

-Ne možete pokrenuti uređaj

Savjet

Potrebno je provjeriti je li punjač pravilno priključen. U slučaju da punjač radi nepravilno potrebno je ga zamijeniti punjačem istih nazivnih parametara. Ako je punjač priključen pravilno i radi pravilno, potrebno je zamijeniti cijeli set.

5.FAQ

-Glazbeni set ne reproducira glazbu

Savjet

Potrebno je isključiti punjač iz mreže, pričekati cca 30 sekundi, spojiti punjač i pokušati ponovno. iPhone/iPad/mobitel s Androidom/USB/AUX uređaj/nije pravilno priključen.

6.FAQ

-Tipkovnica na dodir na kontrolnoj ploči ne radi pravilno

Savjet

Nemojte snažno pritiskivati gumbе, potrebno je provjeriti nema li na površini neke prepreke (onečišćenje ili tekućina npr. voda), isključiti punjač iz mreže, pričekati cca 30 sekundi, priključiti punjač i pokušati ponovno.

7.FAQ

-U funkciji Bluetooth uspostavljanje veze i reprodukcija glazbe nisu moguće

Savjet

Potrebno je isključiti Bluetooth između glazbenog seta i uređaja npr. iPhone/iPad/mobitela sa sustavom Android i sl. bez prekoračivanja maksimalnog razmaka za pravilno spajanje s glazbenim setom, zatim pričekati 30 sekundi i ponovno pokušati spojiti uređaje. Nakon pretraživanja uređaja Bluetooth na popisu bi se trebalo pojaviti uređaj naziva MS003" ili ST03", za spajanje potrebno je ga kliknuti. Ako nakon ovih radnji problem još uvijek postoji, potrebno je ponovno pokrenuti mobilni uređaj Bluetooth te isključiti glazbeni set iz mreže za 30 sekundi, nakon čega pokušati ponovno. Potrebno je uvjeriti se je li udaljenost komunikacije manja od 10 m te nisu li prepreka zidovi prostorija ili ne probamo li uspostaviti vezu npr. iza kuta zida.

8.FAQ

-AUX ne radi

Savjet

Potrebno je provjeriti postavke glasnoće audio uređaja (npr. mobitela, TV, PC), pravilnost reprodukcije glazbe te je li audio kabel pravilno priključen i nije li oštećen.

Contenuto

Caratteristica
Schema di collegamento
Installazione del prodotto
Funzioni del pannello
Funzioni Bluetooth / USB / AUX
Sicurezza
Risoluzione problemi / Dati tecnici

Istruzioni

Set audio multifunzionale per i mobili (Bluetooth / USB / AUX) con pannello di comando e sensori touch
MODELLO: MS003 / ST03. Prima dell'uso leggere attentamente le istruzioni.

Caratteristiche

Grazie per aver acquistato il set audio multifunzionale di nuova generazione, dotato di: scelta automatica delle funzioni (Bluetooth / USB / AUX), estetico pannello di comando con pulsanti touch, amplificatori di potenza digitali nel sistema 2.1. con bassi forti che garantiscono il suono perfetto ed eccezionale. Siamo convinti che vi divertirete e grazie alla musica conoscerete le sensazioni incredibili.

- 1 : collegare l'altoparlante a basso tono
- 2 : collegare l'altoparlante destro
- 3 : collegare l'altoparlante sinistro
- 4 : collegare il cavo di alimentazione

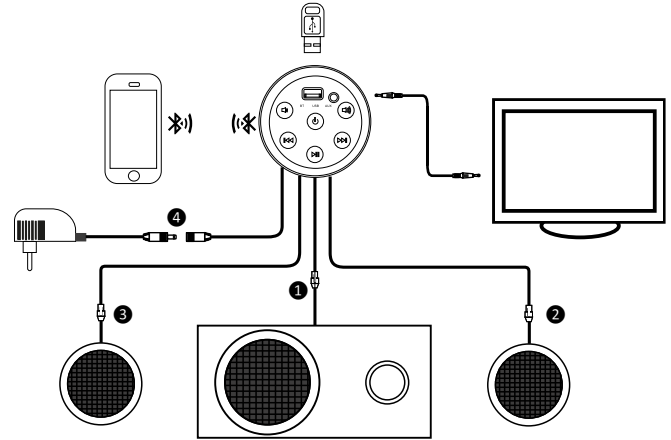

Installazione

Nella seguente figura è riportato l'esempio di montaggio del set audio nel mobile. Le dettagliate modalità di installazione possono essere diverse da quelle riportate, a seconda dal tipo del mobile.

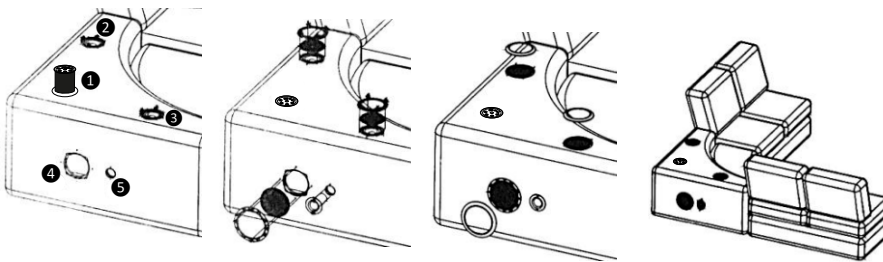

Pozycja 1: Moduł audio; Pozycja 4: miejsce na głośnik nisko-tonowy;
Pozycja 2 i 3: miejsce na głośniki; Pozycja 5: rura wylotowa.

Operazioni da seguire per effettuare l'installazione:

1. Installare il modulo audio 1
2. Installare gli altoparlanti utilizzando le viti nella posizione 2 e 3
3. Installare l'altoparlante a basso toni nella posizione 1 per far sì che le aperture siano compatibili fra loro.
4. Installare il tubo d'uscita nella posizione 5.
5. Installare le coperture di altoparlanti insieme agli anelli di serraggio nelle posizioni 2 3 4
6. L'installazione è terminata, quindi procedere al collegamento del sistema secondo lo schema.

Funzioni principali AUX/USB:

USB: Porta USB, permette di riprodurre la musica direttamente dai dispositivi di tipo Flash Disk o smartphone con il sistema Android e la funzione OTG, IPHONE e IPAD attraverso il cavo USB.
AUX: permette di riprodurre la musica dal telefono, computer PC, televisore e tanti altri dispositivi AUDIO attraverso il cavo AUX.

Controindicazioni:

Per garantire il corretto funzionamento, non usare il prodotto a temperatura troppo bassa o eccessivamente alta. Proteggere dalla polvere e dall'ambiente umido.

Pannello di comando:

1	Tasto	Alimentazione On/OFF	8	Porta	Cavo AUX
2	Tasto	Start, pausa	9	LED	Bluetooth/USB/AUX
3	Tasto	Volume -			
4	Tasto	Volume +			
5	Tasto	Indietro			
6	Tasto	Successivo			
7	Porta	Porta USB			

Funzione Bluetooth:

La funzione Bluetooth si attiva automaticamente subito all'accensione del set audio (per disattivarla premere e tenere premuto il pulsante "POWER" finché il colore rosso non diventa blu). La spia LED "BT" lampeggerà. Sul dispositivo mobile selezionare la lista di ricerca dei dispositivi Bluetooth disponibili. Selezionare "MS003 o ST03" per collegarsi. Se i dispositivi sono stati accoppiati correttamente, la spia "BT" smetterà di lampeggiare. Il sistema è pronto a riprodurre la musica.

Funzione USB :

Dopo aver inserito il dispositivo nella porta USB (Flash disk o Iphone, Ipad, telefono con il sistema Android e funzione OTG attraverso il cavo USB), il sistema automaticamente passerà alla funzione USB. Dopo alcuni secondi si accenderà la spia blu "USB", inizierà la ricerca dei brani e la musica sarà riprodotta automaticamente.

Funzione AUX :

Dopo aver collegato il cavo AUX e il cavo audio 3.5 mm jack con il dispositivo che fa da fonte della musica, automaticamente si passa alla funzione AUX. La spia "AUX" diventerà blu. Il sistema è pronto a riprodurre la musica da un qualsiasi dispositivo collegato tramite il cavo AUX (es. telefono, TV, computer, ecc.). In questa funzione rimangono attivi soltanto i pulsanti Volume - e Volume +. Anche con il pulsante Start/Pausa si abbassa/aumenta il volume della musica. Il pulsante non accende/spegne la musica nel dispositivo collegato.

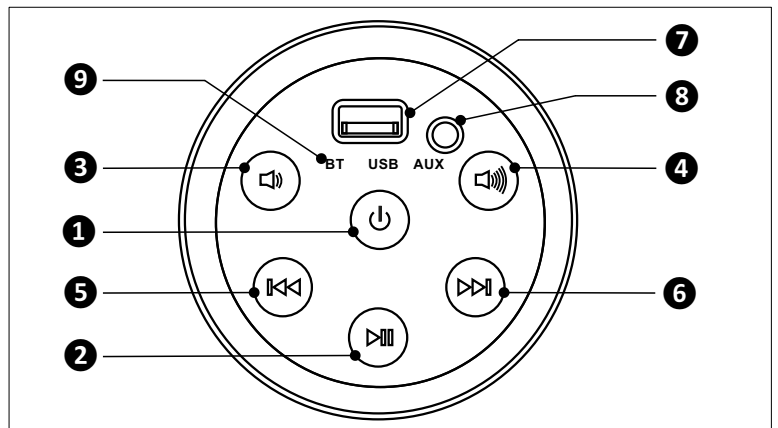

Consigli di sicurezza



Durante il funzionamento del dispositivo, non aprire mai la scatola dell'alimentatore, né altri componenti. Nel caso in cui l'isolamento fosse danneggiata, non collegare l'alimentatore alla rete.

Avvertenze

Per evitare gli infortuni, non aprire mai la scatola, leggere attentamente il manuale d'uso e controllare se il sistema deve essere soggetto alla manutenzione. Il dispositivo deve essere utilizzato lontano da contenitori con i liquidi, altrimenti si rischia di bagnarlo e quindi danneggiarlo. Durante le tempeste staccare il dispositivo dall'alimentazione. L'installazione del dispositivo va fatta in un luogo ben aerato.



Prima dell'avvio assicurarsi se tutti i cavi non sono danneggiati e se i collegamenti sono stati effettuati correttamente. Tutte le informazioni importanti sono inclusi nel manuale d'uso.

Attenzione

Qualora si osservi che dal dispositivo esce il fumo oppure si senti qualche odore strano, staccarlo immediatamente dall'alimentazione. Non utilizzare il dispositivo vicino a fonti di calore. Proteggere il dispositivo dal polvere e dall'umidità. Prima di proseguire con le pulizie del dispositivo, staccarlo dall'alimentazione. Il dispositivo può essere pulito con un panno umido e sapone. Se il dispositivo non è utilizzato per un periodo relativamente lung, staccare la spina dalla corrente.

Specifica

MODEL: MS-003			
Alimentazione	230V~50Hz / 12V DC; 2.5A	Impostazioni possibili	Pulsante touch on/off, permette contemporaneamente di cambiare le funzioni, impostare il volume, riprodurre il brano successivo/precedente
Larghezza di banda	50Hz-20kHz	Campo di funzionamento Bluetooth	< 10 metri in spazio aperto Frequenza di trasmissione Bluetooth : 2.4GHz
SNR	≥ 60db	Funzione USB	Permette di riprodurre la musica su OTG Android / IPHONE / IPAD / Flash Disk e di caricare il telefonino attraverso la porta USB.
Potenza massima	20W		
Impedenza degli altoparlanti	4 Ω		

Domande frequenti e soluzione dei problemi.

Prima di decidere di riparare il dispositivo, soprattutto occorre leggere le domande più frequenti (FAQ) e il manuale di soluzione dei problemi. Di solito le operazioni semplicissime o le regolazioni facili aiutano a risolvere il problema e a far funzionare il dispositivo. In caso di dubbi e se il problema sussiste, ritornare alle soluzioni tecniche preferibili.

Manuale di soluzione dei problemi**1.FAQ**

-Nella funzione USB IPHONE, L'IPOD non riproduce la musica.

Consiglio

La versione iPhone, iPod è vecchia o non è una delle ultime, e la riproduzione non avverrà automaticamente per la prima volta. In questo caso occorre avviare la riproduzione manualmente. Le volte successive la musica dovrebbe essere riprodotta automaticamente subito dopo aver collegato il cavo USB.

2.FAQ

-Nella funzione USB nei telefonini con il sistema Android, la musica non viene riprodotta.

Consiglio

Assicurarsi che il telefono con il sistema Android supporta la funzione OTG e se la versione del sistema non è vecchia/non occorre aggiornarla. La versione del sistema Android deve essere 4.3 o superiore.

3.FAQ

-Non c'è volume

Consiglio

Controllare se il volume non è troppo basso o se gli altoparlanti sono stati collegati correttamente. Se il problema sussiste, sostituire gli altoparlanti.

4.FAQ

-È impossibile accendere il dispositivo

Consiglio

Controllare se l'alimentatore è stato collegato correttamente. Se ci sono dubbi sul suo funzionamento, sostituirlo con uno nuovo con gli stessi parametri nominali. Se l'alimentatore è stato collegato correttamente e funziona, allora tutto il set deve essere sostituito.

5.FAQ

-Il set audio non riproduce la musica

Consiglio

Scollegare l'alimentatore dalla rete, aspettare circa 30 secondi, ricollegare l'alimentatore e riprovare. iPhone/iPad/telefono con Android /dispositivo USB/AUX non è collegato correttamente.

6.FAQ

-La tastiera touch sul pannello di comando non funziona correttamente

Consiglio

Non premere i pulsanti con troppa forza. Controllare se sulla superficie non c'è sporizia o qualche liquido (es. acqua). Scollegare l'alimentatore dalla rete. Aspettare circa 30 secondi, ricollegare l'alimentatore e riprovare.

7.FAQ

-Nella funzione Bluetooth non è disponibile il collegamento e la riproduzione della musica

Consiglio

Interrompere il collegamento Bluetooth tra il set audio e il dispositivo, es. iPhone/iPad/telefono con il sistema Android, ecc. non superando la distanza massima per il collegamento corretto con il set audio. Attendere 30 secondi e riprovare a ricollegare i dispositivi. Dopo aver trovato sulla lista dei dispositivi il Bluetooth, dovrebbe essere visualizzato il dispositivo "MS003" o "ST03". Cliccare per collegarsi. Se nonostante questo il problema sussiste, riaccendere il dispositivo mobile Bluetooth e scollegare il set audio dalla rete per 30 secondi, dopodiché riprovare. Assicurarsi che la distanza di comunicazione è inferiore a 10 m e che non ci sono ostacoli (es. le pareti) oppure il tentativo di collegamento non avviene per esempio "dietro l'angolo" della parete.

8.FAQ

-AUX non funziona

Consiglio

Controllare il volume del dispositivo audio (es. telefono, TV, PC) e se la musica viene riprodotta correttamente. Controllare se il cavo audio è stato collegato correttamente o se non è danneggiato.

Obsah

Charakteristika
Schéma pripojenia
Inštalácia výrobku
Funkcia panelu
Funkcia Bluetooth / USB / AUX
Bezpečnosť
Riešenie problémov / Technické údaje

Návod

Mnohofunkčná hudobná zostava na nábytok (Bluetooth / USB / AUX) so senzorickým ovládacím panelom.
MODEL: MS003 / ST03. Prečítajte si pozorne návod pred použitím hudobnej zostavy.

Vlastnosti

Ďakujeme klientom za voľbu hudobnej zostavy na nábytok najnovšej generácie, ktorá má automatickú voľbu funkcií (Bluetooth / USB / AUX), estetický ovládací panel so senzorickými tlačidlami, digitálny zosilňovač výkonu v systéme 2.1 so silným basom, perfektný a úžasný zvuk. Sme presvedčení, že tento výrobok zaručí dobrú zábavu a neobyčajné zážitky z počúvania hudby.

- 1 : Pripojiť nízko tónový reproduktor
- 2 : Pripojiť pravý reproduktor
- 3 : Pripojiť ľavý reproduktor
- 4 : Pripojiť napájací kábel

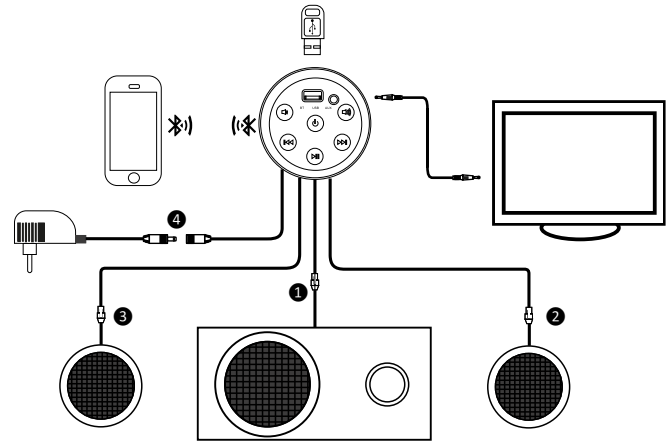

Inštalácia výrobku

Obrázok znázorňuje názorný spôsob montáže hudobnej zostavy na nábytku. Podrobný spôsob inštalovania sa môže líšiť od znázorneného na obrázku v závislosti od druhu nábytku.

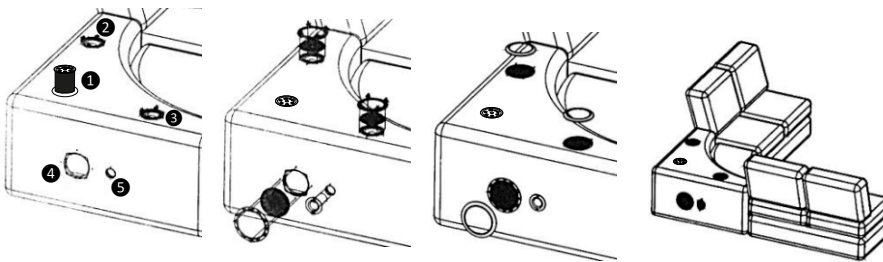

- Poloha 1 : miesto na audio modul;
- Poloha 2 : miesto na nízko tónový reproduktor;
- Poloha 3 : miesto na reproduktory;
- Poloha 4 : miesto na nízko tónový reproduktor;
- Poloha 5 : výstupná rúra.

Kroky inštalácie:

1. Namontovať audio modul 1
2. Namontovať reproduktory pomocou skrutiek v polohe 2 a 3.
3. Namontovať nízko tónový reproduktor 4 takým spôsobom, aby boli otvory k sebe dopasované.
4. Nainštalovať výstupnú rúru v polohe 5
5. Nainštalovať ochranu reproduktorov a prilepujúce prstene v polohách 2, 3, 4
6. Inštalácia bola ukončená. Následne pripojiť systém podľa schémy.

Hlavné funkcie AUX/USB:

USB: Port USB podporuje prehrávanie hudby priamo zo zariadenia typu Flash Disk alebo smartfónov so systémom Android vlastniami funkciami OTG, IPHONE a IPAD prostredníctvom USB kábla.
AUX: umožňuje prehrávanie hudby z mobilných telefónov, PC počítačov, televízorov a iných AUDIO zariadení prostredníctvom USB kábla.

Kontraindikácie:

Za účelom zaistenia správnej práce nie je možné používať výrobok v nízkej teplote, príliš vysokej teplote, prašnom prostredí a vlhkom okolí.

Ovládací panel:

1	Tlačidlo	Napájanie Zapnúť/Vypnúť	8	Zásuvka	Spoje AUX
2	Tlačidlo	Štart, pauza	9	LED	Bluetooth/USB/AUX
3	Tlačidlo	Hlasitosť -			
4	Tlačidlo	Hlasitosť +			
5	Tlačidlo	Predchádzajúca			
6	Tlačidlo	Nasledujúca			
7	Zásuvka	Port USB			

Funkcia Bluetooth:

Funkcia Bluetooth je nastavená implicitne po zapnutí hudobnej zostavy (za účelom zapnutia stlačte a podržte tlačidlo „POWER“ do chvíle, keď nastane zmena farby z červenej na modrú.) LED kontrolka „BT“ začne blikať. V mobilnom zariadení zvolte zoznam vyhľadávania dostupných zariadení Bluetooth a zvolte „MS003 alebo ST03“ za účelom spojenia. V prípade správneho spárovania zariadení kontrolka „BT“ prestane blikať. Systém je pripravený na prehrávanie hudby.

Funkcia USB :

Po pripnutí USB zariadenia do portu (Flash disk alebo Iphone, Ipad, telefón s Androidom s funkciou OTG pomocou USB kábla) sa systém automaticky prepne do funkcie USB, po niekoľkých sekundách zasvieti modrá kontrolka „USB“, vtedy sa začne vyhľadávanie skladieb a automatické prehrávanie hudby.

Funkcia AUX :

Po spojení kábla audio 3.5mm jack do spoja AUX so zariadením, ktoré je zdrojom hudby, nastane automatické prepnutie do funkcie AUX a zasvieti kontrolka „AUX“ modré farby. Systém je pripravený na prehrávanie hudby z ľubovoľného zariadenia spojeného pomocou AUX kábla (napr. telefón, TV, počítač, atď.). V tejto funkcii fungujú výlučne tlačidlá Hlasitosť - a Hlasitosť +. Je možné taktiež používať tlačidlo Štart/Pauza, spôsob len stíšenie alebo normálne prehrávanie hudby. Tlačidlo nemá vplyv na štart a pauzu prehrávanej hudby v zapojenom zariadení.

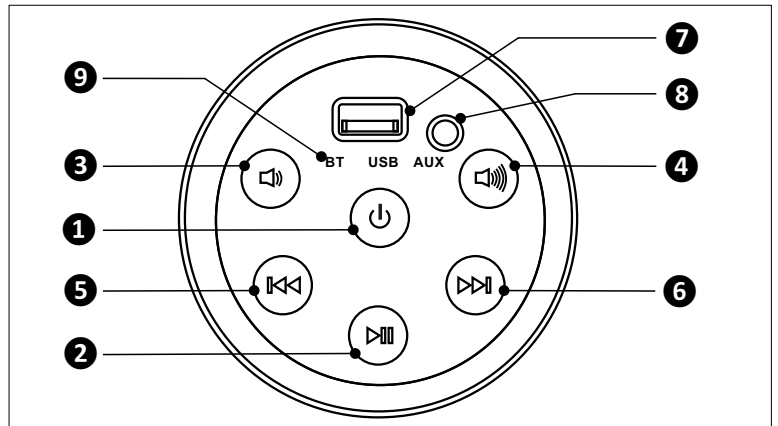

Bezpečnostné pokyny



Počas práce zariadenia neotvárajte kryt napájacieho zariadenia a z vyšších doplnkov. V prípade poškodenia izolácie, nepripájajte napájacie zariadenie k sieti.



Pred zapnutím je potrebné skontrolovať či všetky káble nie sú poškodené a spojenie je vykonané správne. Všetky dôležité informácie sa nachádzajú v návode na obsluhu

Výstraha

Ak sa chcete vyhnúť nehodám, neotvárajte kryty, treba sa oboznámiť s návodom na obsluhu a skontrolovať či musí byť vykonaná servisná prehliadka. Zariadenie je potrebné používať v príslušnej vzdialenosti od nádob s tekutinou, v opačnom prípade sa môže zaliať a poškodiť. Počas búrky je potrebné zariadenie odpojiť od napájania. Montáž zariadenia vykonať v dobre vetranej miestnosti.

Upozornenie

V prípade, že si všimnete dym vychádzajúci zo zariadenia alebo neprirodzené vône, je potrebné zariadenie okamžite odpojiť od napájania. Nepoužívajte zariadenie v blízkosti tepelných zdrojov, chráňte pred prachom a vlhkom. Pred čistením odpojiť zariadenie od napájania, zariadenie môže byť čistené vlhkou handričkou s použitím mydla. Ak zariadenie nie je používané dlhší čas, je napájanie potrebné odpojiť.

Špecifikácia

MODEL: MS-003					
Napájanie	230V~50Hz / 12V DC; 2.5A	Možliwe ustawienia	Senzorické tlačidlo zapnúť/vypnúť, ktoré súčasne spája úlohu prepínania funkcií, nastavovania hlasitosti, nastavenie ďalšej alebo predchádzajúcej skladby		
Rádiové pásmo	50Hz-20kHz	Dosah činnosti Bluetooth	< 10 metrov v otvorenom priestore Prenosová frekvencia Bluetooth : 2.4GHz		
SNR	≥ 60db	Funkcia USB	Podporuje prehrávanie hudby v OTG Android / IPHONE / IPAD / Flash Disk a nabíjanie telefónu pomocou USB		
Maximálny výkon	20W				
Impedancia reproduktorov	4 Ω				

Často kladené otázky a riešenie problémov.

Predtým, ako bude prijaté rozhodnutie o oprave zariadenia, Vás žiadame, aby ste sa v prvom rade oboznámili s často kladenými otázkami (FAQ) a sprievodcom riešenia problémov za účelom nájdenia vhodného riešenia problému hudobnej zostavy. Obyčajne jednoduché činnosti alebo drobné nastavenie môžu riešiť problém a navrátiť normálne fungovanie. Pokiaľ sa stále vyskytujú nejasnosti a problém nezmizol, je treba sa vrátiť k preferovaným technickým riešeniam.

Sprievodca riešení problémov**1.FAQ**

-Vo funkcii USB IPHONE, IPOD neprehráva hudbu

Rada

Verzia iPhone, iPod je stará alebo nie je najnovšia a prehrávanie nebude automatické prvýkrát. V tomto prípade je treba spustiť ručné prehrávanie, následne by sa prehrávanie hudby malo automaticky spustiť už pri prvom zapojení USB kábla.

2.FAQ

-Vo funkcii USB na telefónoch s Androidom sa neprehráva hudba.

Rada

Uistite sa, či telefón so systémom Android podporuje funkciu OTG a či programová verzia nie je stará alebo nie je aktuálna. Je treba skontrolovať, či verzia Android je 4.3 alebo vyššia.

3.FAQ

-Nie je zvuk.

Rada

Je treba skontrolovať, či príčinou nie je príliš nízke nastavenie hlasitosti alebo zapojenie reproduktorov je zle vykonané. Pokiaľ po uistení, že zapojenie sa správne vykonané a problém nezmizol je treba vymeniť reproduktory.

4.FAQ

-Zariadenie sa nedá spustiť.

Rada

Je treba skontrolovať, či napájací zdroj nebol zapojený nesprávne, pokiaľ ste si istí, že napájací zdroj nefunguje správne, je treba ho vymeniť za správny s rovnakými menovitými parametrami. Pokiaľ je napájací zdroj zapojený správne, tak je treba celú hudobnú zostavu vymeniť za správnu.

5.FAQ

-Hudobná zostava neprehráva hudbu.

Rada

Je treba odpojiť napájací zdroj zo siete, počkať asi 30 sekúnd, zapojiť napájací zdroj a vyskúšať znova. iPhone/iPad/telefón s Androidom /USB zariadenie/AUX nie je správne zapojené.

6.FAQ

-Senzorická klávesnica na ovládacom paneli nefunguje správne.

Rada

Netreba silno stláčať tlačidlá, skontrolujte či sa na povrchu nenachádza nejaká prekážka (znečistenie alebo kvapalina napr. voda), odpojte napájací zdroj zo siete, počkajte asi 30 sekúnd, zapojte napájací zdroj a vyskúšajte znova.

7.FAQ

-Vo funkcii Bluetooth nie je dostupné spojenie a prehrávanie hudby.

Rada

Je treba rozpojiť spojenie Bluetooth medzi hudobnou zostavou a zariadením napr. iPhone/iPad/telefón so systémom Android a pod., pričom neprekračujte maximálnu vzdialenosť pre správne spojenie s hudobnou zostavou, potom počkajte 30 sekúnd a vyskúšajte znova spojiť zariadenie. Po vyhľadani v zozname zariadení Bluetooth sa musí znázorniť zariadenie pod názvom „MS003 alebo ST03“ je treba kliknúť na neho za účelom spojenia s ním. Pokiaľ po vykonaní týchto činností problém nezmizol, je treba resetovať mobilné zariadenie Bluetooth a odpojiť hudobnú zostavu zo siete po dobu 30 sekúnd, potom opäť vyskúšať. Je treba sa uistiť, či komunikačná vzdialenosť je menšia ako 10 m a či prekážkou nie sú steny miestnosti alebo pokus o nadviazanie spojenia nie je vykonávaný napr. za rohom steny.

8.FAQ

-AUX nefunguje.

Rada

Je treba skontrolovať nastavenie hlasitosti audio zariadenia (napr. telefón, TV, PC) a správnosť prehrávanie hudby a či audio kábel je správne zapojený alebo audio kábel nie je poškodený.

Leírás

Kapcsolási rajz
A termék felszerelése
A panel funkciói
Bluetooth / USB / AUX funkció
Biztonság
Hibaelhárítás / Műszaki adatok

Tájékoztató

Többfunkciós, bútorokba építhető zenei egység, (Bluetooth / USB / AUX) szenzoros vezérlőpanellel
MODELL : MS003 / ST03. A zenei egység használata előtt olvass el figyelmesen a Tájékoztatót.

Jellemzők

DKöszönjük Klienseinknek a legújabb generációjú többfunkciós, bútorokba építhető zenei egység választását, amely automata kiválasztási funkcióval (Bluetooth / USB / AUX), szenzoros nyomógombokkal ellátott esztétikus vezérlőpanellel, 2.1 rendszerű, erős basszusú digitális erősítővel és tökéletes és kitűnő hangzással rendelkezik. Meg vagyunk győződve arról, hogy ez a termék a jó szórakozást, valamint a zenehallgatás rendkívüli élvezetét fogja biztosítani számotokra.

- 1 : Csatlakoztassa a mélynyomó hangszórót
- 2 : Csatlakoztassa a jobb hangszórót
- 3 : Csatlakoztassa a bal hangszórót
- 4 : Csatlakoztassa a tápkábelt

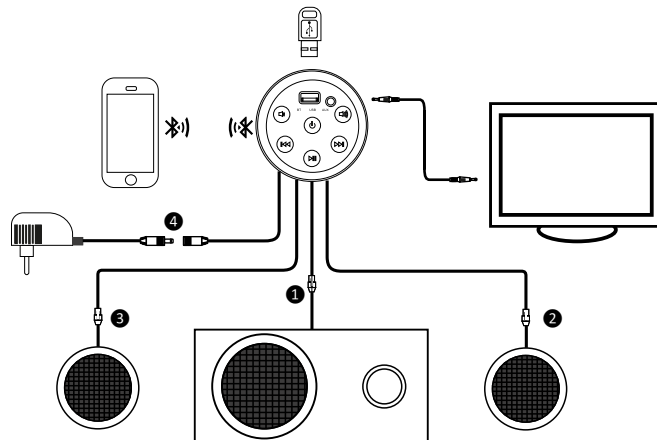

Instalacja produktu

A rajz egy példát ábrázol a zenei egység bútorba történő beszerelésére. A beszerelés részletei különbözőhetnek a rajzon ábrázolttól, a bútor fajtájától függően.

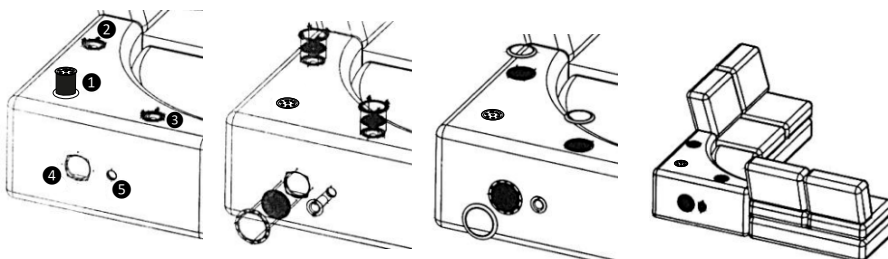

pozíció 1 : az audio modul helye;
pozíció 2 : a hangszórók helye
pozíció 3 : a mélynyomó hangszóró helye;
pozíció 4 : a kimeneti cső.

Kroki instalacji:

1. Zamontować modul audio
2. Za pomocą wkrętów z płaskim łbem zamontować głośniki w pozycji
- 3.
3. Zamocować głośnik nisko-tonowy w położeniu w taki sposób, aby otwory były ze sobą dopasowane.
4. Zainstalować rurę wylotową w pozycji
- 5.
5. Zainstalować osłony głośników, oraz pierścienie mocujące w pozycjach
6. Instalacja została zakończona. Następnie podłączyć system według schematu.

Fő funkciók AUX/USB:

USB: Az USB port támogatja a zenelejátszást közvetlenül a Flash Disk, típusú, Android rendszerrel, OTG, IPHONE és IPAD funkciókkal rendelkező okos telefonokról, USB kábelen keresztül.
AUX: lehetővé teszi zene lejátszását telefonokról, PC számítógépekről, továbbá egyéb más AUDIO berendezésekről, AUX kábelen keresztül.

ELLENJAVALLAT:

A hibátlan működés elérése céljából nem ajánlott a terméket használni nagyon alacsony hőmérsékleten, elég magas hőmérsékleten, poros, valamint nedves környezetben.

Vezérlőpanel:

1	Gomb	Tápegység Kapsold be/Kapsold ki	8	Csatlakozó	Az AUX csatlakozó
2	Gomb	Start, pauza	9	LED	Bluetooth/USB/AUX
3	Gomb	Hangerősség -			
4	Gomb	Hangerősség +			
5	Gomb	Előző			
6	Gomb	Következő			
7	Csatlakozó	Az USB port			

Bluetooth funkció:

A Bluetooth funkció, mint alapértelmezett van beállítva. A zenei egység bekapcsolása után (a bekapcsoláshoz nyomd meg, és tartsd lenyomva a „POWER” nyomógombot addig, ameddig annak színe pirosról át nem vált kékre.) a „BT” LED ellenőrzőlámpa villogni kezd. Válaszd ki a mobil berendezésben a Bluetooth hozzáférhető berendezések kikeresési listáját, és válaszd ki a „MS003, vagy ST03” nevű berendezést, csatlakozás céljából. A berendezések helyes párosítása esetén a „BT” ellenőrzőlámpa villogása megszűnik. A rendszer zenelejátszásra készen áll.

USB funkció :

A berendezés USB portba történő csatlakoztatása után (Flash disk, vagy Iphone, Ipad, Android rendszerrel, OTG funkcióval rendelkező telefon, USB kábelen keresztül) a rendszer automatikusan áttér USB funkcióba, pár másodperc múlva kigyullad az „USB” ellenőrzőlámpa, majd ezt követően elkezdődik a zeneművek keresése, és automatikusan elindul a zenelejátszás.

AUX funkció :

Az AUX csatlakozóba, a zene forrását képező jack berendezés, 35mm-es audio kábellel történő csatlakoztatás után automatikusan megtörténik az AUX funkcióra történő áttérés, és kigyullad a kék színű „AUX” ellenőrzőlámpa. A rendszer zenelejátszásra készen áll, bármely, AUX kábelen keresztül csatlakoztatott berendezésről (pl. telefonról, TV-ről, számítógépről, stb.). Ebben a funkcióban kizárólag csak a Hangerő – és Hangerő + nyomógombok működnek. Lehet még használni a Start/Pauza nyomógombot is, ami csak elnémitja, vagy normális módon játsza le a zeneművet. A nyomógomb nincs hatással a csatlakoztatott berendezésben lévő lejátszandó zenemű startjára és paúzájára.

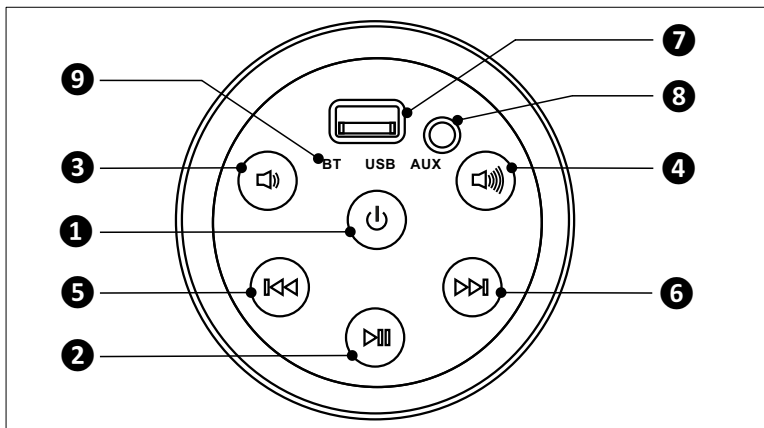

Biztonsági útmutatók



A készülék működése közben ne nyissa fel a tápegység és egyéb alkatrészek burkolatát. Ha a szigetelés megsérülne, ne csatlakoztassa a tápegységet áramhoz.



A készülék bekapcsolása előtt ellenőrizze, hogy a kábelek nem sérültek-e meg, illetve hogy az összes csatlakozás helyesen történt-e. Az összes fontos információ megtalálható a használati utasításban.

Figyelmeztetés

A balesetek elkerülése érdekében ne nyissa ki a fedelet, ismerkedjen meg a használati utasítással és mindig ellenőrizze, hogy a rendszer nem szorul-e karbantartásra. A készüléket folyadék tartalmú tárgytól távol kell használni, ellenkező esetben a folyadék kiömlhet és a készüléket károsíthatja. Vihar esetén áramtalanítsa a készüléket. A készülék felszerelését jól szellőző helyen kell elvégezni.

Figyelem

Ha észrevenné, hogy a készülékből füst szivárog, illetve furcsa illat, azonnal áramtalanítsa a készüléket. Ne használja a készüléket melegforrások közelében, óvja azt por és nedvesség elől. Mielőtt nekifogna a tisztításához, áramtalanítsa a készüléket, amit szappannal és nedves kenővel lehet tisztítani. Ha a készüléket hosszabb ideig nem használja, kapcsolja le az áramforrásról.

Specifikáció

MODEL: MS-003	
Áramellátás	230V~50Hz / 12V DC; 2.5A
Átviteli sávzélesség	50Hz-20KHz
SNR	≥ 60db
Maximális teljesítmény	20W
Hangszórók impedanciája	4 Ω
Beállítási lehetőségek	Szenzoros bekapcsolás / kikapcsolás nyomógomb, amely egyúttal a funkció átkapcsoló, hangerő szabályozó, a következő, vagy előző zenemű beállító nyomógomb szerepét is betölti.
Bluetooth hatósugara	<nyitott területen 10 méter Bluetooth sugárzási frekvenciája: 2.4GHz
USB funkciói	Támogatja az OTG Android / IPHONE / IPAD / Flash Disk-eken található zeneművek lejátszását, valamint telefon feltöltését USB-n keresztül.

Gyakran feltett kérdések, és problémamegoldások.

Mielőtt döntés születne a berendezés megjavításának szükségességéről, először érdemes megismerkedni a gyakran feltett kérdésekkel (FAQ), és a problémák megoldási útmutatójával, mert esetleg sikerülhet a zenei berendezéssel kapcsolatosan felmerült problémára megfelelő megoldást találni. Általában egyszerű tevékenységek, vagy apró beállítások képesek megoldani a problémát, és visszaállítani a berendezés normális működését. Amennyiben továbbra is fellépnek bizonytalanságok és a probléma nem szűnik meg, akkor vissza kell térni a berendezés technikai javításának gondolatához.

Problémák megoldási útmutatója**1.FAQ**

-Az USB IPHONE, IPOD funkciókban nincs zenelejátszás

Tanács

Az USB IPHONE, IPOD verzió öreg, vagy nem a legújabb, és a lejátszás nem indul el önműködően az első alkalommal. Ebben az esetben a lejátszást kézzel kell elindítani, majd ezt követően a zenelejátszásnak már el kell indulnia önműködően, az USB csatlakozókábel első csatlakoztatásakor.

2.FAQ

-USB funkcióban az Android rendszerrel rendelkező telefonból nem játszódnak le a zenemű.

Tanács

Meg kell győződni arról, hogy az Android rendszerrel rendelkező telefon támogatja-e az OTG funkciót, továbbá arról, hogy a rendszer verziója nem öreg-e, vagy nem aktualitását veszített-e. Ellenőrizni kell, hogy az Android rendszer verziószáma 4.3 e, vagy annál nagyobb.

3.FAQ

-Nincs hang

Tanács

Ellenőrizni kell, hogy nem-e a hangerő túl alacsony szintre történő állítása okozza ezt a problémát, vagy nem-e rosszul vannak csatlakoztatva a hangszórók. Amennyiben kiderül, hogy a csatlakoztatások megfelelőek, de a probléma nem szűnt meg, akkor ki kell cserélni a hangszórókat.

4.FAQ

-Nem lehet beindítani a berendezést

Tanács

Ellenőrizni kell, hogy a tápforrás megfelelően került-e csatlakoztatásra, amennyiben bebizonyosodik, hogy a tápforrás hibásan működik, akkor ki kell cserélni a ugyanolyan teljesítményű hibátlanra. Amennyiben a tápforrás jól van csatlakoztatva, és hibátlanul működik, akkor az egész egységet kell kicserélni hibátlanra.

5.FAQ

-A zenei egység nem játsza le a zeneműveket

Tanács

Le kell csatlakoztatni a tápforrást a hálózatról, várni kell 30 másodpercet, újra csatlakoztatni kell a hálózatra a tápforrást és újra megpróbálni indítani a zenelejátszást. Az iPhone/iPad/Android rendszerrel ellátott telefon / USB/AUX berendezések nem megfelelően vannak csatlakoztatva.

6.FAQ

-A panel szenzoros klaviatúrája nem jól működik

Tanács

Nem szabad a nyomógombokat erősen megnyomni, ellenőrizni kell, hogy a felületükön nem maradt-e valami szennyeződés (kosz, vagy valamilyen folyadék, pl. víz), le kell csatlakoztatni a tápforrást a hálózatról, várni kell kb. 30 másodpercet, újra csatlakoztatni kell a tápforrást a hálózathoz, majd újra próbálkozni az indítással.

7.FAQ

-A Bluetooth funkcióban nem hozzáférhető a csatlakozás és zenelejátszás számára

Tanács

Szét kell kapcsolni a Bluetooth csatlakoztatást a zenei egység és berendezés, mint például iPhone/iPad/ Android rendszerrel ellátott telefon, stb. között nem eltávolodva a helyes csatlakoztatáshoz szükséges maximális távolságra a zenei egységtől, majd várni kell 30 másodpercet, és újra csatlakoztatni kell az adott berendezést. A Bluetooth berendezések listáján történő keresés után meg kell jelennie a „MS003, vagy ST03” nevű berendezésnek, amire rá kell kattintani, a vele történő csatlakozás céljából. Amennyiben ezeknek a tevékenységeknek az elvégzése után a probléma nem szűnik meg, akkor újra kell indítani a mobil Bluetooth berendezést, továbbá a zenei egységet le kell csatlakoztatni a hálózatról 30 másodpercre, miután újra kell próbálkozni az indítással. Meg kell győződni arról, hogy a kommunikáció távolsága kisebb-e, mint 10 méter, továbbá, hogy nincs-e zavaró fal a csatlakozás útjában, vagy a csatlakozás megteremtésének próbája nem történik-e pl. a falak sarkából.

8.FAQ

-AUX nem működik

Tanács

Ellenőrizni kell az audio berendezések hangerejének beállítását (pl. telefon, TV, PC), valamint a zenelejátszás helyességét, továbbá azt, hogy az audio kábel helyesen került-e csatlakoztatásra, vagy az audio kábel nem sérült-e-

Vsebina

Opis
Priključna shema
Namestitve izdelka
Možnosti plošče
Možnost Bluetooth / USB / AUX
Varnost
Reševanje težav / Tehnični podatki

Navodila

Večfunkcijski glasbeni sistem za pohištvo (Bluetooth / USB / AUX) s senzorno nadzorno ploščo
MODEL: MS003 / ST03. Pred prvo uporabo glasbenega sistema natančno preberite navodila.

Značilnosti

Hvala, da ste izbrali najmodernejši večfunkcijski glasbeni sistem za pohištvo, ki nudi možnost samodejne izbire načina dela (Bluetooth / USB / AUX), lepo oblikovano nadzorno ploščo s senzornimi gumbi, digitalni močnostni ojačevalnik v sistemu 2.1 z močnim basom in brezhiben, odličen zvok. Prepričani smo, da boste s tem izdelkom uživali v edinstvenih doživetjih ob poslušanju glasbe.

- 1 : Priključite nizkotonski zvočnik.
- 2 : Priključite levi zvočnik.
- 3 : Priključite desni zvočnik.
- 4 : Priključite napajalni kabel.

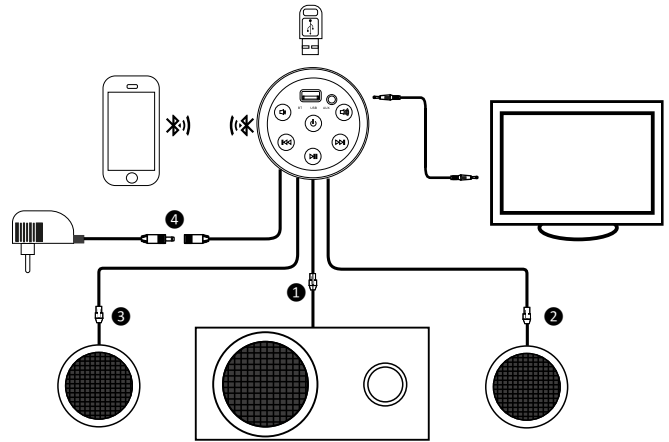

Namestitev

Slika predstavlja primer namestitve glasbenega sistema v pohištvo. Podrobnosti namestitve se lahko razlikujejo od predstavljenega na sliki odvisno od vrste pohištva.

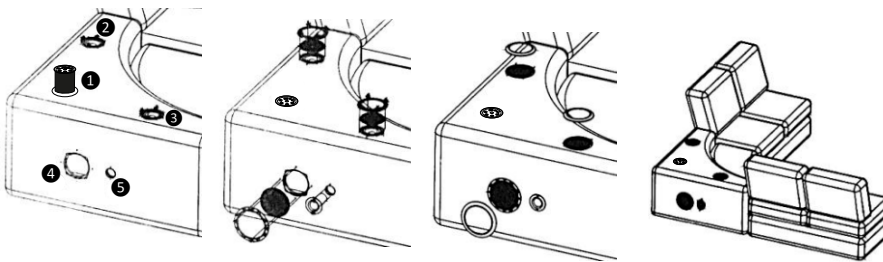

- Položaj 1 : mesto za zvočni modul;
- Položaj 2 : mesti za zvočnika;
- Položaj 3 : mesto za nizkotonski zvočnik;
- Položaj 4 : mesto za zvočnika;
- Položaj 5 : izhodna cev.

Koraki namestitve:

1. S pomočjo vijakov namestite zvočni modul v položaju 1.
2. S pomočjo vijakov namestite zvočnika v položajih 2 in 3.
3. Nizkotonski zvočnik namestite v položaju 4 tako, da so odprtine medsebojno usklajene.
4. Izhodno cev namestite v položaju 5.
5. Namestite zaščito zvočnikov in pritrdilne obroče v položajih 2 3 4.
6. Namestitev je končana. Nato priključite sistem v skladu s shemo.

Glavne možnosti AUX/USB:

USB: Vhod USB omogoča predvajanje glasbe neposredno iz naprav Flash Disk, pametnih telefonov s sistemom Android in funkcijo OTG, IPHONE-ov in IPAD-ov preko USB kabla.
AUX: omogoča predvajanje glasbe iz telefonov, osebnih računalnikov, televizorjev in drugih AV/DIO naprav preko kabla AUX.

Kontraindikacije:

Za zagotavljanje pravilnega dela izdelka ne uporabljajte pri nizki temperaturi, previsoki temperaturi, če je zaprašen ali če je vlažnost zraka previsoka.

Nadzorna plošča:

1	Gumb	Vklop/izklop napajanja	8	Vtičnica	Priključek AUX
2	Gumb	Start, pauza	9	LED	Bluetooth/USB/AUX
3	Gumb	Jakost zvoka -			
4	Gumb	Jakost zvoka +			
5	Gumb	Prejšnji			
6	Gumb	Naslednji			
7	Vtičnica	Port USB			

Možnost Bluetooth:

Možnost Bluetooth je prednastavljeno vklopljena ob vklopu glasbenega sistema (za vklop naprave pritisnite in pridržite tipko »POWER«, dokler ne spremeni barve iz rdeče v modro) – kontrolna LED dioda »BT« začne utripati. Na mobilni napravi odprite seznam razpoložljivih Bluetooth naprav in izberite »MS003« ali »ST03« za vzpostavitev povezave. Če sta napravi pravilno povezani, kontrolna dioda »BT« preneha utripati. Sistem je zdaj pripravljen za predvajanje glasbe.

Možnost USB :

Ko je USB naprava (Flash disk ali Iphone, Ipad, telefon sistemom Android s funkcijo OTG) preko USB kabla priključena na vhod, sistem samodejno preide v USB način, po nekaj sekundah zasveti modra kontrolna lučka »USB«, naprava pa poišče posnetke in samodejno začne predvajati glasbo.

Možnost AUX :

Ko je na AUX priključek preko avdio kabla 3.5 mm jack priključen vir glasbe, naprava samodejno preide v način AUX in kontrolna lučka »AUX« zasveti modro. Sistem je pripravljen za predvajanje glasbe iz kakršne koli naprave, priključene preko AUX kabla (kot so npr. telefon, televizor, računalnik itn.). V tem načinu delujeta samo tipki Jakost zvoka - in Jakost zvoka +. Uporabljata se lahko tudi tipka Start/Pauza, toda s pritiskom nanjo le popolnoma utišate ali ponovno vklopite predvajanje glasbe. Tipka ne vpliva na zagon in prekinitev predvajanja glasbe v priključeni napravi.

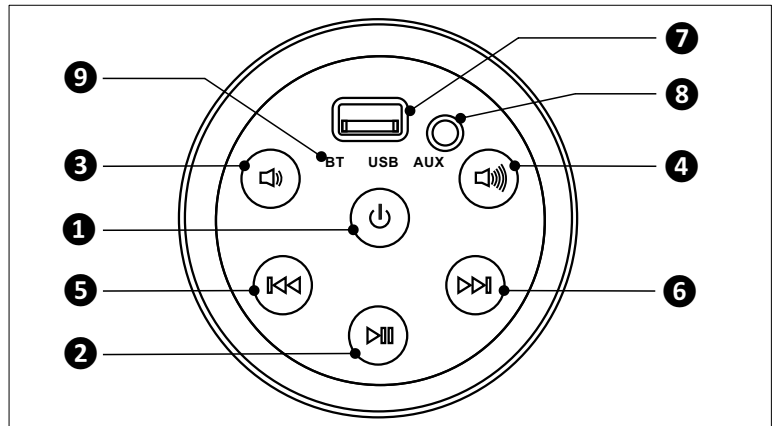

Varnostna navodila



Med delovanjem naprave ne odpirajte ohišja napajalnika in drugih sestavnih delov. V primeru poškodbe izolacije napajalnika ne priključujte na omrežje.



Pred zagonom preverite, ali so vsi kabli nepoškodovani in ali so priključki pravilno izvedeni. Vse pomembne informacije najdete v navodilih za uporabo.

Opozorilo

Za preprečevanje nesreč ne odpirajte pokrova, preberite navodila in preverite, ali je treba sistem vzdrževati. Napravo uporabljajte stran od posod s tekočinami, saj če vanjo zaide voda, lahko povzroči trajne poškodbe. Med nevihto je treba napravo izključiti iz napajanja. Namestitev naprave izvedite v dobro prezračenem prostoru.

Pozor

Če opazite, da iz naprave prihaja dim ali neobičajen vonj, jo takoj izključite iz napajanja. Naprave ne uporabljajte v bližini virov toplote in jo zaščitite pred prahom in vlago. Pred čiščenjem napravo izključite iz napajanja. Za čiščenje uporabite vlažno krpo z dodatkom mila. Če naprave ne uporabljate dalj časa, jo izključite iz omrežja.

Dane tehniczne

MODEL: MS-003			
Napajanje	230V~50Hz / 12V DC; 2.5A	Možne nastavitve	Senzorna tipka vklop/izklop se uporablja tudi za preklapljanje med načini, nastavljanje jakosti zvoka, izbiro naslednjega ali prejšnjega posnetka.
Pasovna širina	50Hz-20KHz	Domet Bluetooth	< 10 metrov na prostem Frekvenca Bluetooth povezave: 2.4 GHz
SNR	≥ 60db	Možnost USB	Omogoča predvajanje glasbe na OTG Android / IPHONE / IPAD / Flash Disk in polnjenje telefonske baterije preko USB.
Največja moč	20W		
Impedanca zvočnikov	4 Ω		

Pogosta vprašanja in reševanje težav

Preden se odločite za popravilo naprave, prosimo, da najprej preberete odgovore na pogosta vprašanja (FAQ) in vodič za reševanje težav in poiščete ustrezno rešitev težave z glasbenim sistemom. Običajno težavo lahko odpravite s preprostimi dejanji in nastavitvami in tako povrnite pravilno delovanje naprave. Če nejasnosti in težav kljub temu ni mogoče odpraviti, napravo povrnite na prednastavljene tehnične nastavitve.

Vodič za reševanje težav**1.FAQ**

-Naprava v načinu USB IPHONE, IPOD ne predvaja glasbe.

Nasvet

Imate staro oziroma ne najnovejšo različico iPhone, IPod, zato ob prvi uporabi naprave glasbe ne začne predvajati samodejno. V takšnem primeru je treba predvajanje vklopiti ročno. Ob naslednji uporabi bi se moralo predvajanje glasbe vklopiti samodejno ob prvi priključitvi USB kabla.

2.FAQ

-Naprava v načinu USB na telefonu s sistemom Android ne predvaja glasbe

Nasvet

Preverite, ali telefon s sistemom Android podpira možnost OTG in ali vaša različica sistema ni stara oziroma neaktualna. Preverite, ali je vaša različica sistema Android 4.3 ali višja.

3.FAQ

-Ni zvoka

Nasvet

Preverite, ali razlog za to ni prenizka nastavev jakosti zvoka ali nepravilna priključitev zvočnikov. Če ugotovite, da so zvočniki pravilno priključeni, težava pa še vedno ni odpravljena, zamenjajte zvočnike.

4.FAQ

-Naprava se ne vklopi

Nasvet

Preverite, ali je napajalnik pravilno priključen. Če ugotovite, da je napajalnik okvarjen, ga zamenjajte z novim napajalnikom z enakimi nazivnimi parametri. Če je napajalnik pravilno priključen in pravilno deluje, cel sistem zamenjajte z novim.

5.FAQ

-Glasbeni sistem ne predvaja glasbe

Nasvet

Tipk ne pritiskajte močno, preverite, ali na njihovi površini ni nobenih ovir (umazanije ali tekočine, npr. vode); napajalnik izključite iz električnega omrežja, počakajte okoli 30 sekund, priključite napajalnik in poskusite znova.

6.FAQ

-Senzorna tipkovnica na nadzorni plošči deluje nepravilno

Nasvet

Nie należy naciskać przycisków mocno, sprawdzić czy na powierzchni nie pozostaje jakaś przeszkoda (zanieczyszczenia lub ciecz np. woda), odłączyć zasilacz od sieci, odczekać ok. 30 sekund, podłączyć zasilacz i spróbować ponownie.

7.FAQ

-V načinu Bluetooth povezava in predvajanje glasbe ni na voljo

Nasvet

Prekinite Bluetooth povezavo med glasbenim sistemom in drugo napravo, npr. iPhone, iPad, telefonom s sistemom Android itn., pri čemer zagotovite, da razdalja med napravama ni večja od največje razdalje, ki še omogoča pravilno vzpostavitev povezave z glasbenim sistemom; počakajte 30 sekund in poskusite znova povezati napravi. Na seznamu razpoložljivih Bluetooth naprav poiščite napravo »MS003« ali »ST03« in jo kliknite, da vzpostavite povezavo. Če po opravi teh dejanj težava ni odpravljena, izklopite in ponovno vklopite mobilno Bluetooth napravo, glasbeni sistem izklopite iz električnega omrežja za 30 sekund, nato pa poskusite znova. Preverite, ali je razdalja med napravama manjša od 10 m in ali med njima ni ovir, kot so npr. predelne stene ali vogali.

8.FAQ

-AUX ne deluje

Nasvet

Preverite nastavev jakosti zvoka avdio naprave (npr. telefona, televizorja, osebnega računalnika) in pravilnost predvajanja glasbe. Preverite tudi, ali je avdio kabel pravilno priključen in ali ni poškodovan.